

Иркутская область  
Усть-Кутское муниципальное образование  
Администрация

Схема размещения рекламных конструкций  
на территории Усть-Кутского  
муниципального образования

Альбом карт  
рекламных конструкций  
с фотоматериалами

2014г.

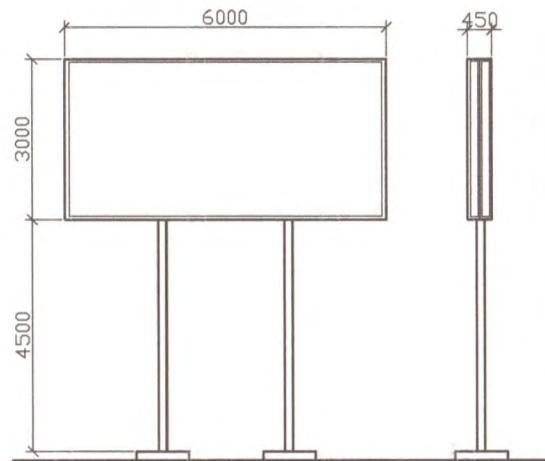
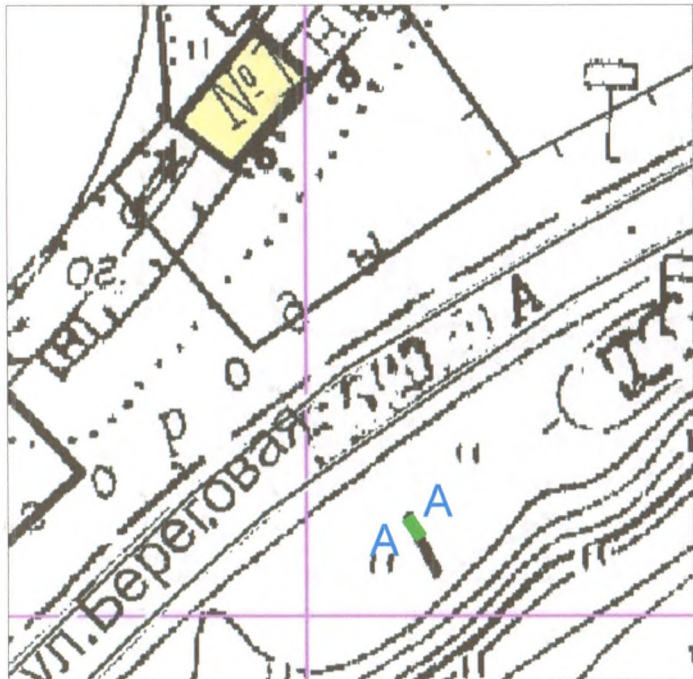

СУЩЕСТВУЮЩИЙ  
РЕКЛАМНЫЙ ЩИТ  
ДЕМОНТИРУЕТСЯ

Условные обозначения:



- размещение РК, с отображением количества информационных полей

Характеристики РК:

- билборд (проект.)
- инф. поле 3м\*6м, 2-х сторонний
- общая площадь инф. поля=36 кв.м
- отдельно стоящая конструкция
- статичная
- на 2-х опорах высотой 4,5 м
- фундамент ж/б

Примечания:

1. Схема выполнена на топографической съемке, выполненной в 1987 г. М 1:2000

Изм	Кол	Лист	Модок	Подпись	Дата	Схема размещения рекламной конструкции №1			
Р.ководитель	Басова			<i>[Signature]</i>	02.14	Иркутская обл, г. Усть-Кут, ул.Береговая, (четная сторона), в 30 м на юго-восток от жилого дома по ул.Береговая,1	Стация	Лист	Листов
ГИП							Р.ч.	1	79
Н.контр.									
Выполнил	Седьнова			<i>[Signature]</i>					
						М 1:500			Отдел архитектуры и градостроительства Администрации УКМО

Взвн. инв.ж

Подп. # дата

Инв. ж подл.

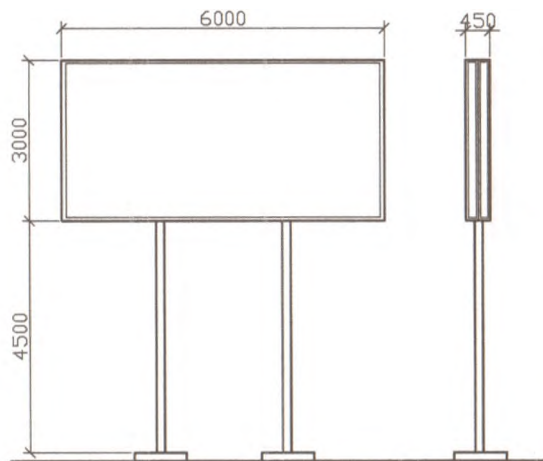

Условные обозначения:



- размещение РК, с отображением количества информационных полей

Характеристики РК:

- билборд (проект.)
- инф. поле 3м\*6м, 2-х сторонний
- общая площадь инф. поля=36 кв.м
- отдельно стоящая конструкция
- статичная
- на 2-х опорах высотой 4,5 м
- фундамент ж/б

Примечания:

1. Схема выполнена на топографической съемке, выполненной в 1987 г. М 1:2000

Изм	Кол	Лист	Маск	Подпись	Дата	Схема размещения рекламной конструкции №2			
Реквизител	Басова			<i>[Signature]</i>	6.19	Иркутская обл, г. Усть-Кут, в жилом районе Карпово (Кирзавод)	Стадия	Лист	Листов
ГИП							Р.ч.	2	79
Исполнил	Седьнова			<i>[Signature]</i>			Отдел архитектуры и градостроительства Администрации УКМО		
						М 1:500			

Взам. инв. №

Листы и дата

Мас. 1:2000

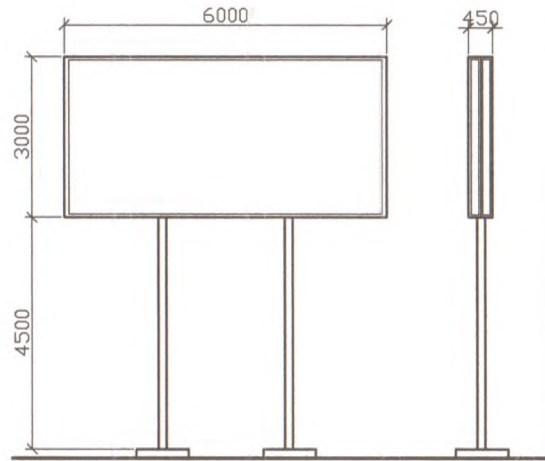
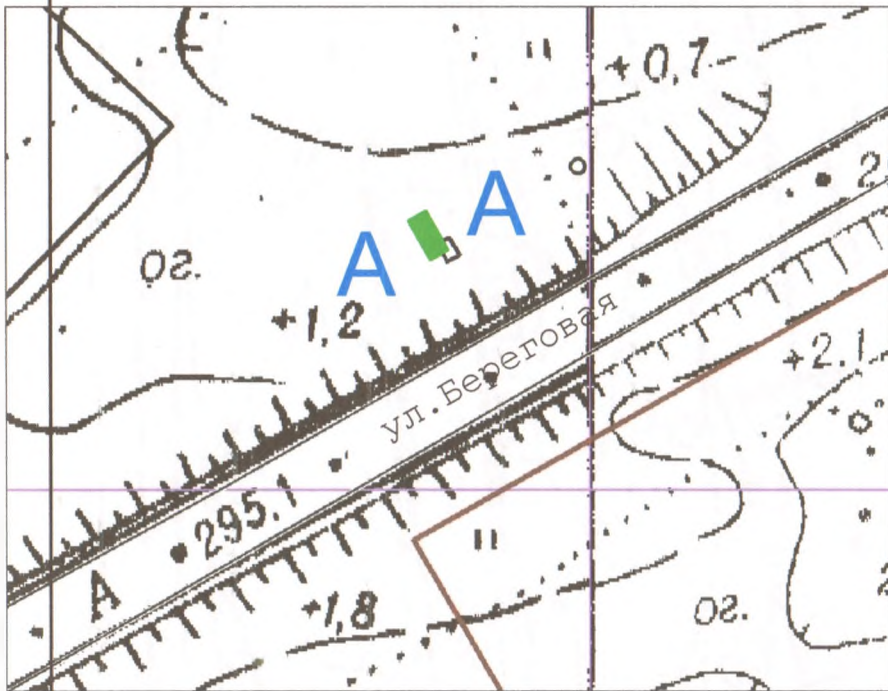

Условные обозначения:

**А А** - размещение РК, с отображением количества информационных полей

Характеристики РК:

- билборд (проект.)
- инф. поле 3м\*6м, 2-х сторонний
- общая площадь инф. поля=36 кв.м
- отдельно стоящая конструкция
- статичная
- на 2-х опорах высотой 4,5 м
- фундамент ж/б

Примечания:

1. Схема выполнена на топографической съемке, выполненной в 1987 г. М 1:2000

Изм	Кол	Лист	Масш	Подпись	Дата	Схема размещения рекламной конструкции №3			
Разработчик	Басова			<i>[Signature]</i>		Иркутская обл.	Стодия	Лист	Листов
ГИП						г. Усть-Кут,	Р.ц.	3	79
Инконтр.						в районе АЗС по ул.Береговая (Карпово)			
Выполнил	Седьнова			<i>[Signature]</i>					Отдел архитектуры и градостроительства Администрации УКМО
						М 1:500			

Взам. инв. №  
 Лист и дата  
 № по



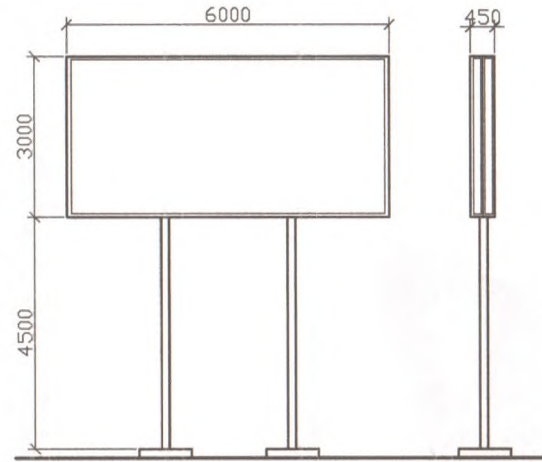

СУЩЕСТВУЮЩИЙ  
РЕКЛАМНЫЙ ЩИТ  
ДЕМОНТИРУЕТСЯ



Условные обозначения:



- размещение РК, с отображением количества информационных полей

Характеристики РК:

- билборд (проект.)
- инф. поле 3м\*6м, 2-х сторонний
- общая площадь инф. поля=36 кв.м
- отдельно стоящая конструкция
- статичная
- на 2-х опорах высотой 4,5 м
- фундамент ж/б

Примечания:

1. Схема выполнена на топографической съемке, выполненной в 1987 г. М 1:2000

Изм	Кол	Лист	Мод	Подпись	Дата	Схема размещения рекламной конструкции №5			
Руководитель		Басова		<i>[Signature]</i>		Иркутская обл., г. Усть-Кут, в 45 м на юго-восток от жилого дома по ул.Зверева,165	Стация	Лист	Листов
ГИП							Р.ч.	5	79
И.контр.									
Выполнил		Седьнова		<i>[Signature]</i>					
						М 1:500			
							Отдел архитектуры и градостроительства Администрации УКМО		

Взам. инв. №

Подп. и дата

Инв. № подл.

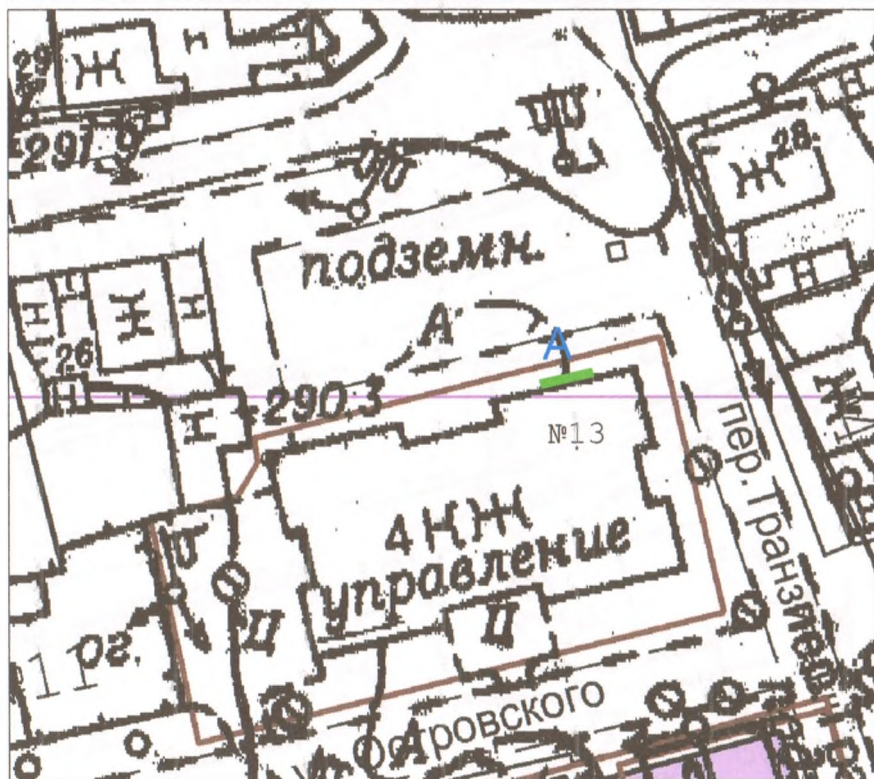

Условные обозначения:

- A - размещение РК, с отображением количества информационных полей

Характеристики РК:

- настенное панно (проект.)
- инф. поле 0,8м\*6м, 1-а сторонний
- общая площадь инф. поля=4,8 кв.м
- навесная
- статичная
- металлоконструкция по периметру, натяжной баннер на стропях
- без подсветки

Примечания:

1. Схема выполнена на топографической съемке, выполненной в 1987 г. М 1:2000



						Схема размещения рекламной конструкции №6		
Мат.	ЧШ	ЧСТ	ЧСО	ЧСН	Дата	Этажер	Лист	Листов
Руководитель	Басова				1987.11.14			
СМД								
Исполнитель								
Выполнил	Седянова							
						Иркутская обл., г. Усть-Кут, ул.Островского,13 (северный фасад нежилого здания)		
						Р.ц.		79
						М 1:500		
						Отдел архитектуры и градостроительства Администрации УКМО		

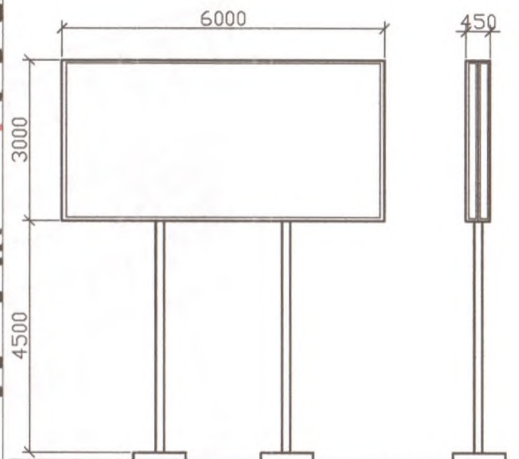
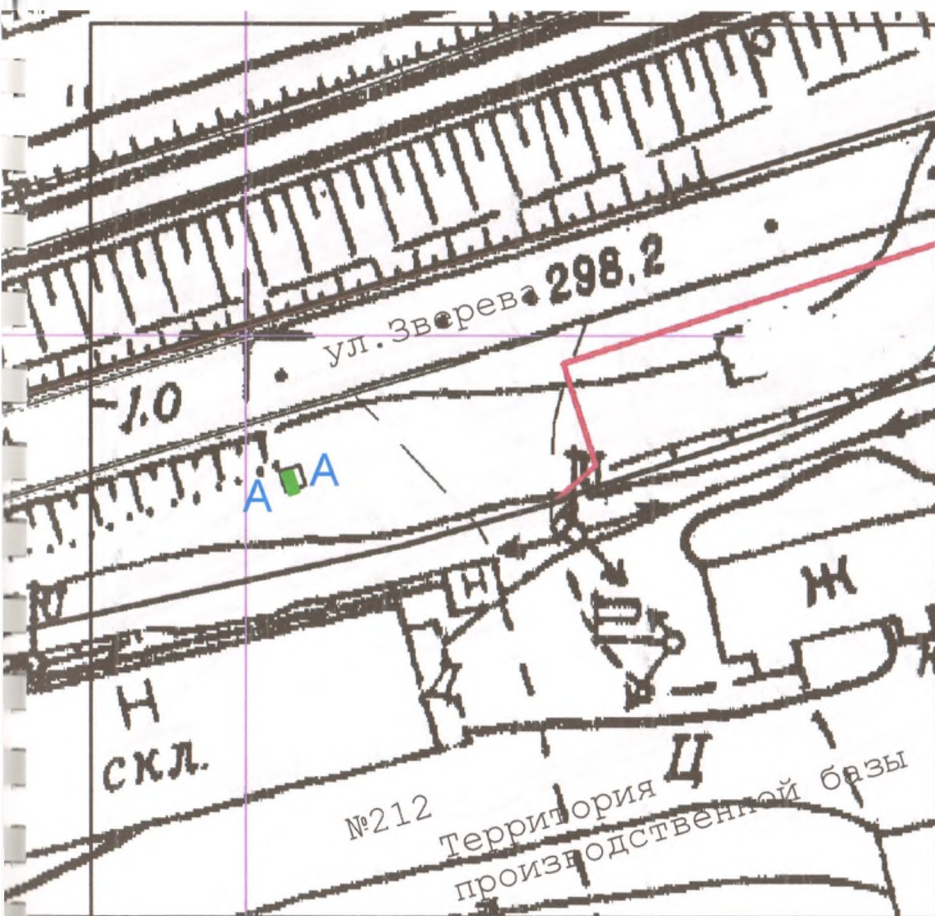

Условные обозначения:



- размещение РК, с отображением количества информационных полей

Характеристики РК:

- билборд (сущ.)
- инф. поле 3м\*6м, 2-х сторонний
- общая площадь инф. поля=36 кв.м
- отдельно стоящая конструкция
- статичная
- на 2-х опорах высотой 4,5 м
- фундамент ж/б

Примечания:

1. Схема выполнена на топографической съемке, выполненной в 1987 г. М 1:2000

Изм	Кол	Лист	Масш	Подпись	Дата	Схема размещения рекламной конструкции №7			
Рексводитель		Басова		<i>[Signature]</i>	2012	Иркутская обл., г. Усть-Кут, в 10 м на северо-запад от здания по ул.Зверева,212	Стадия	Лист	Листов
ГИП							Р.ч.	79	79
Н.контр.									
Выполнил		Седьнова		<i>[Signature]</i>					
						М 1:500	Отдел архитектуры и градостроительства Администрации УКМО		

И-в. ж. подл. Подп. и дата зам. инв.



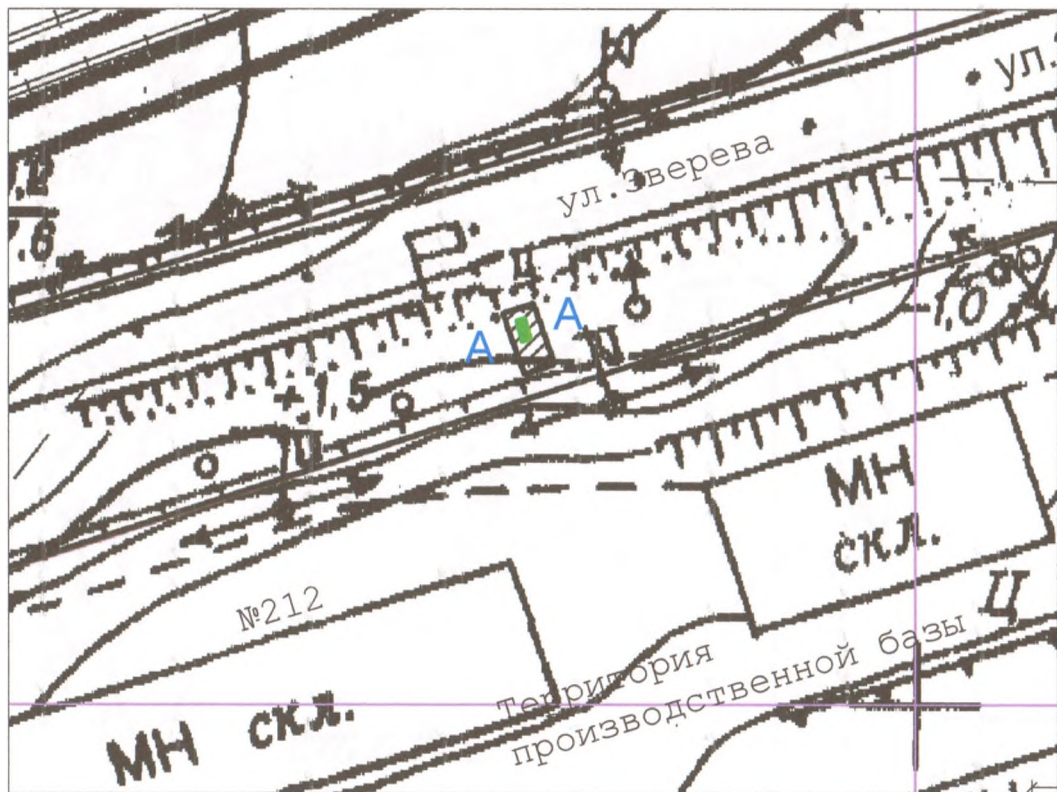

Условные обозначения:



- размещение РК, с отображением количества информационных полей

Характеристики РК:

- билборд (проект.)
- инф. поле 3м\*6м, 2-х сторонний
- общая площадь инф. поля=36 кв.м
- отдельно стоящая конструкция
- статичная
- на 2-х опорах высотой 4,5 м
- фундамент ж/б



Схема размещения рекламной конструкции №8

Изм	Кол	Лист	Масш	Подпись	Дата
Р.ководитель		Басова		<i>[Signature]</i>	02.12.14
ГИП					
И.контр.					
Выполнил		Седяново		<i>[Signature]</i>	

Иркутская обл.,  
г. Усть-Кут,  
в 170м на северо-восток от здания  
по ул.Зверева,212

Стация	Лист	Листов
Р.ч.	8	79

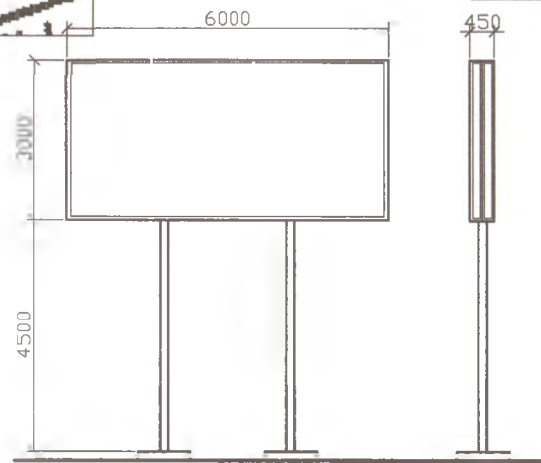
М 1:500

Отдел архитектуры и градостроительства Администрации УКМО

Примечания:

1. Схема выполнена на топографической съемке, выполненной в 1987 г. М 1:2000

Имя, ж. подл. Подп. и дата. Взам. инв.ж.



Условные обозначения:

- А** - размещение РК, с отображением количества информационных полей

Характеристики РК:

- билборд (сущ.)
- инф. поле 3м\*18м, 1-а сторонний
- общая площадь инф. поля=54 кв.м
- отдельно стоящая конструкция
- статичная
- на 7-и опорах высотой 4,5 м
- фундамент ж/б

Примечания:

1. Схема выполнена на топографической съемке, выполненной в 1987 г. М 1:2000



Схема размещения рекламной конструкции №9					
Имя	Фамилия	Имя	Фамилия	Имя	Фамилия
Руководитель	Басова				
ГМП					
Н.контр.					
Выполнил	Седунова				
				Иркутская обл., г. Усть-Кут, в 150м на северо-восток от здания по ул.Зверева,214	
				Стация	Лист
				Р.ч.	79
				М 1:500	
				Отдел архитектуры и градостроительства Администрации УКМО	

Инв. № подл. Подп. и дата. Взам. инв. №



Условные обозначения:

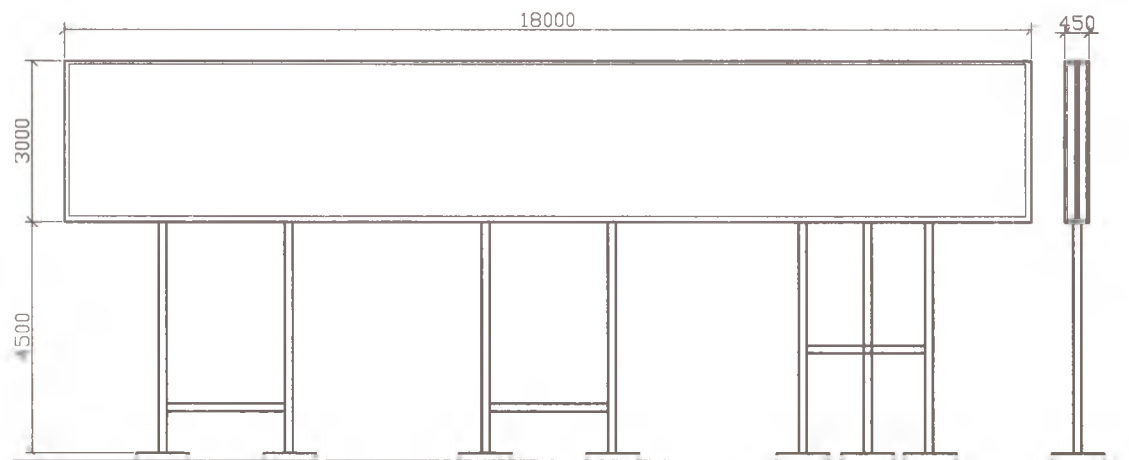
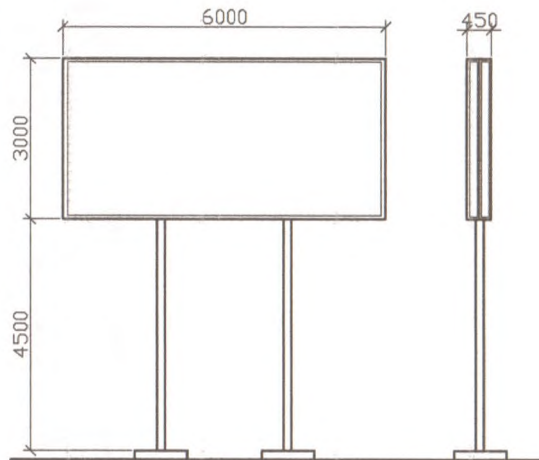
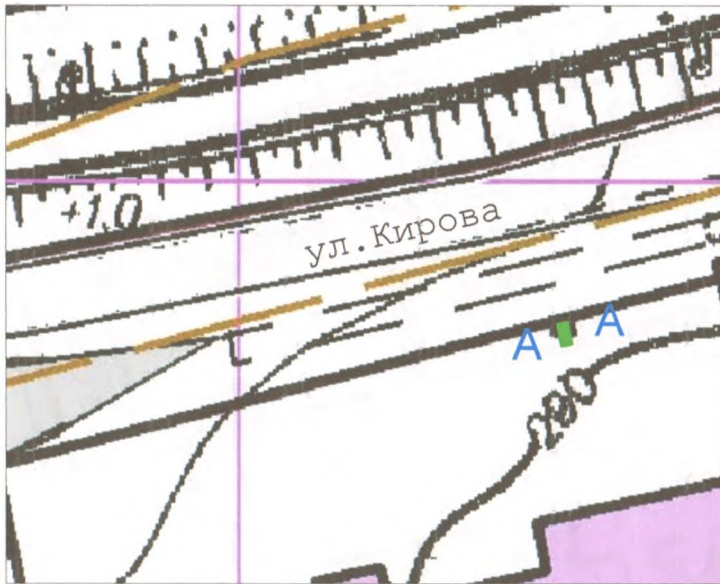

- размещение РК, с отображением количества информационных полей

Характеристики РК:

- билборд (существ.)
- инф. поле 3м\*6м, 2-х сторонний
- общая площадь инф. поля=36 кв.м
- отдельно стоящая конструкция
- статичная
- на 2-х опорах высотой 4,5 м
- фундамент ж/б

Примечания:

1. Схема выполнена на топографической съемке, выполненной в 1987 г. М 1:2000

Изм	Кол	Лист	Масш	Подпись	Дата	Схема размещения рекламной конструкции №10			
Р.ководитель	Басова			<i>[Signature]</i>	12/17	Иркутская обл, г.Чсть-Кут, ул.Кирова (четная сторона), в 85 м на северо-восток от здания №18	Стадия	Лист	Листов
Г.ИП							Р.ч.	10	79
И.контр.									
Выполнил	Седянова			<i>[Signature]</i>					
						М 1:500	Отдел архитектуры и градостроительства Администрации УКМО		

ИНВ ПОДЛ. И ДОТ. ИЗОМ. ИНЪ. №

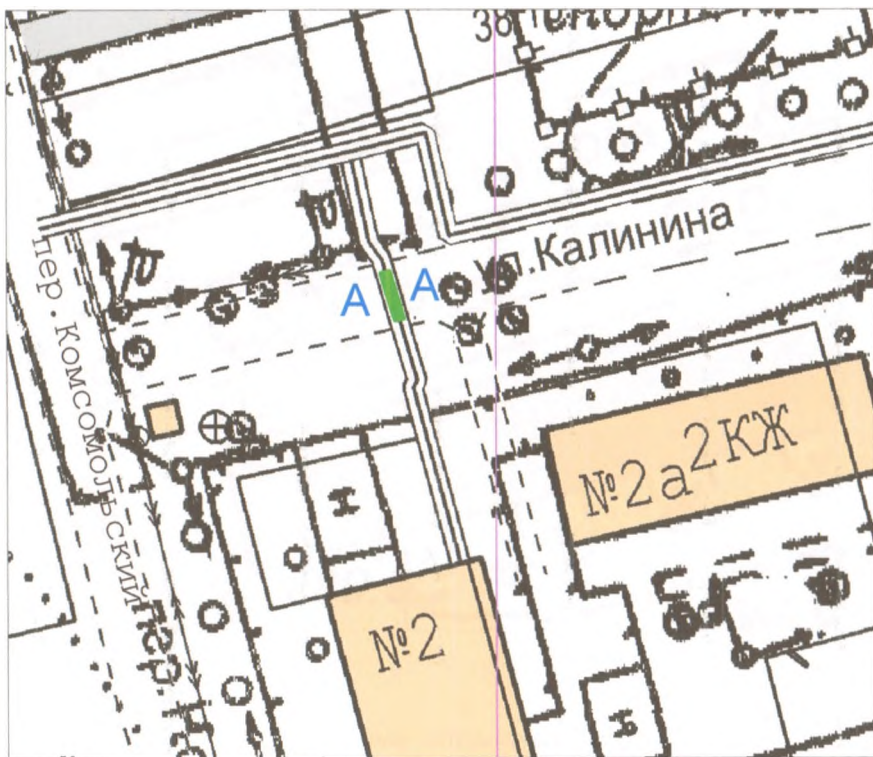

Условные обозначения:



- размещение РК, с отображением количества информационных полей

Характеристики РК:

- транспорт-перетяжка (проект.)
- инф. поле 1м\*10м, 2-х сторонний
- общая площадь инф. поля=20 кв.м
- навесная
- на высоте 4,5 м
- винил

Примечания:

1. Схема выполнена на топографической съемке, выполненной в 1987 г. М 1:2000

Лист № 1

Полит и Лото

М-В № 1000



						Схема размещения рекламной конструкции №11		
Имя	Кол	Лист	Модок	Подпись	Дата	Студия	Лист	Листов
Руководитель	Басова			<i>[Signature]</i>	2014, 11	Р.ц.	11	79
ГИП								
Ин.контр.								
Выполнил	Седяново			<i>[Signature]</i>		Отдел архитектуры и градостроительства Администрации ЦКМО		
						М 1:500		

Схема размещения рекламной конструкции №11

Иркутская обл.  
г.Исть-Кут, ул.Калинина, между территории КДЦ "Магистраль" и жилым домом №2, на компенсаторе теплотрассы

Студия Лист Листов  
Р.ц. 11 79

М 1:500

Отдел архитектуры и градостроительства Администрации ЦКМО

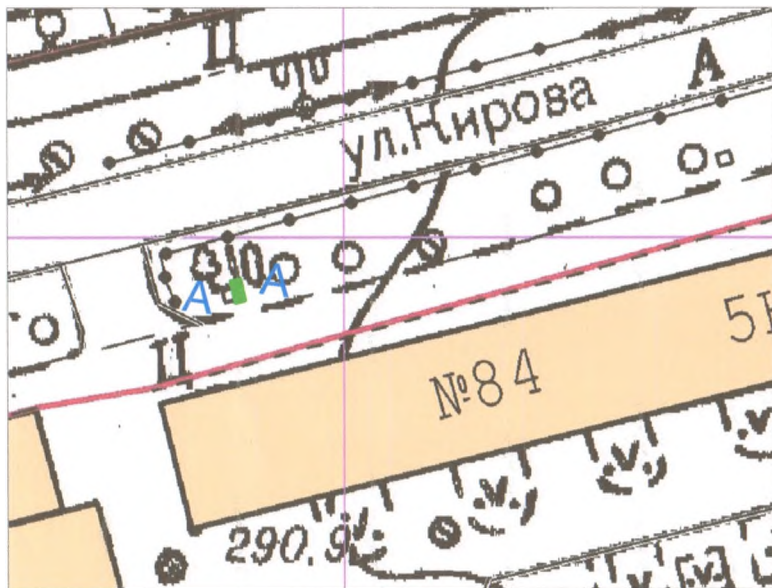

Условные обозначения:



- размещение РК, с отображением количества информационных полей

Характеристики РК:

- ситилайт (проект.)
- инф. поле 1,4м\*2м, 2-х сторонний
- общая площадь инф. поля=5,6 кв.м
- отдельно стоящая конструкция
- скролер, 2-х гранный
- размером:2680\*1480\*200, на одной опоре высотой 600 мм
- конструкция оснащена клееным стеклом 10 мм
- по периметру РК и опорной стойки металлическая облицовка
- основной цвет - серый
- подсветка внутренняя

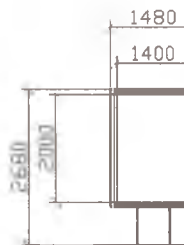

Примечания:

1. Схема выполнена на топографической съемке, выполненной в 1987 г. М 1:2000



### Схема размещения рекламной конструкции №12

Изм	Кол	Лист	Мдк	Подпись	Дата				
Р.ч.	12	79				Иркутская обл., г. Усть-Кут, ул.Кирова,84, в 8,5 м на север от здания	Стадия	Лист	Листов
ГИП							Р.ч.	12	79
И.контр.									
Выполнил	Седянова						Отдел архитектуры и градостроительства Администрации УКМО		
						М 1:500			

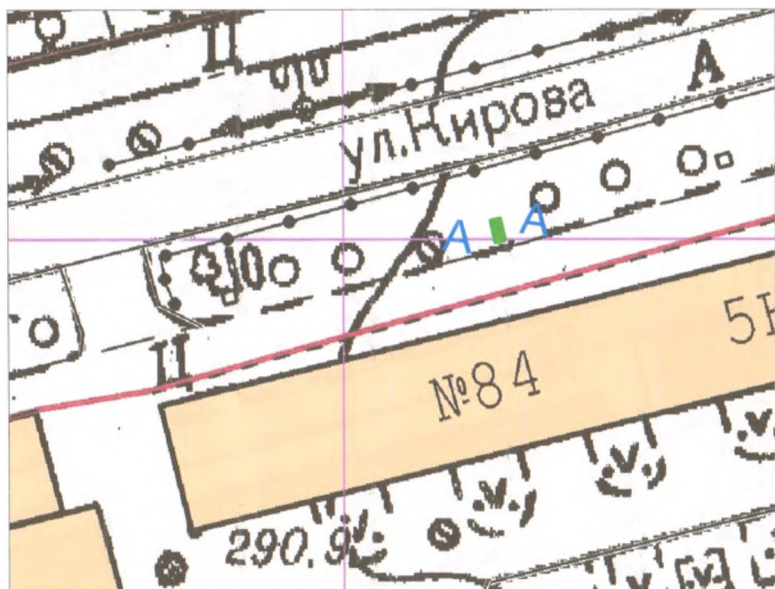

Условные обозначения:



- размещение РК, с отображением количества информационных полей

Характеристики РК:

- ситилайт (проект.)
- инф. поле 1,4м\*2м, 2-х сторонний
- общая площадь инф. поля=5,6 кв.м
- отдельно стоящая конструкция
- скролер, 2-х гранный
- размером:2680\*1480\*200, на одной опоре высотой 600 мм
- конструкция оснащена клееным стеклом 10 мм
- по периметру РК и опорной стойки металлическая облицовка
- основной цвет - серый
- подсветка внутренняя

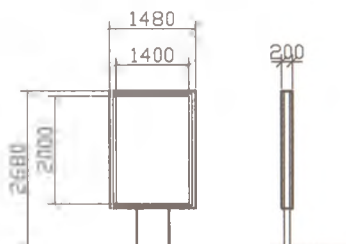

Примечания:

1. Схема выполнена на топографической съемке, выполненной в 1987 г. М 1:2000

						Схема размещения рекламной конструкции №13			
Изм	Кол	Лист	Масш	Подпись	Дата	Студия	Лист	Листов	
Р.к.водитель		Босова		<i>[Signature]</i>	6/14	Иркутская обл. г. Усть-Кут, ул.Кирова,84, в 8,4 м на север от здания	Р.ч.	13	79
ГИП									
И.контр.									
Выполнил		Седянова		<i>[Signature]</i>					
						М 1:500	Отдел архитектуры и градостроительства Администрации УКМО		



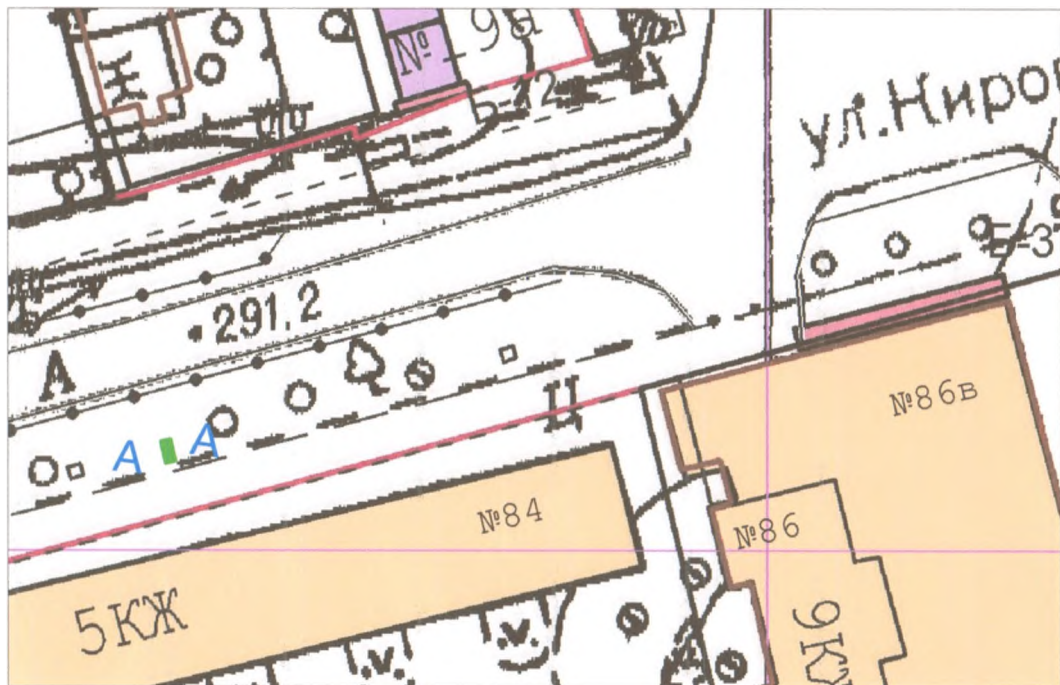

Условные обозначения:



- размещение РК, с отображением количества информационных полей

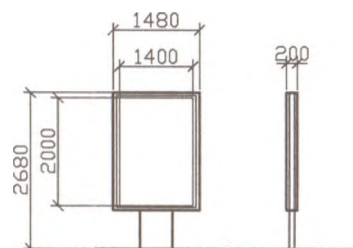

Характеристики РК:

- ситилайт (проект.)
- инф. поле 1,4м\*2м, 2-х сторонний
- общая площадь инф. поля=5,6 кв.м
- отдельно стоящая конструкция
- скролер, 2-х гранный
- размером:2680\*1480\*200, на одной опоре высотой 600 мм
- конструкция оснащена клееным стеклом 10 мм
- по периметру РК и опорной стойки металлическая облицовка
- основной цвет - серый
- подсветка внутренняя

Примечания:

1. Схема выполнена на топографической съемке, выполненной в 1987 г. М 1:2000



						Схема размещения рекламной конструкции №14			
Изм	Кол	Лист	Мдк	Подпись	Дата	Стация	Лист	Листов	
Р.ководитель		Басова		<i>Басова</i>	14.11	Иркутская обл., г. Усть-Кут, ул.Кирова,84, в 8,3 м на север от здания	Р.ц.	14	79
ГИП									
И.контр.									
Выполнил		Седуново		<i>Седуново</i>					
						M 1:500	Отдел архитектуры и градостроительства Администрации УКМО		

Взам. инв.

Подп. и дата

Инв. № подл.



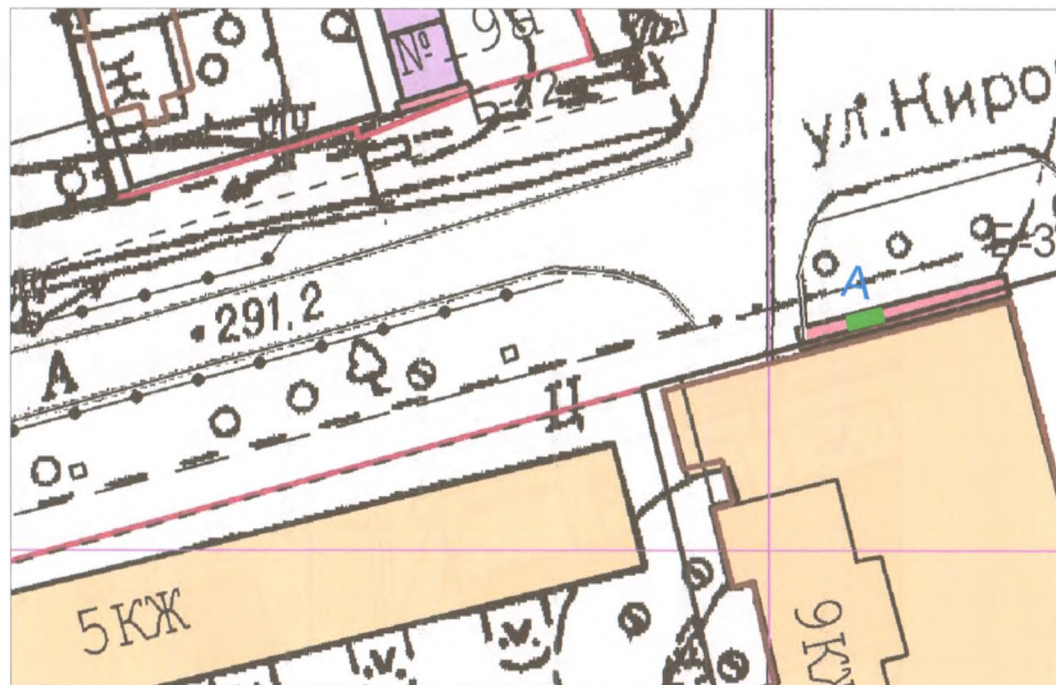

Условные обозначения:

- A** - размещение РК, с отображением количества информационных полей

Характеристики РК:

- настенное панно (сущ.)
- инф. поле 2,5м\*1,44м, 1-а сторонний
- общая площадь инф. поля=3,6 кв.м
- навесная
- статичная
- металлоконструкция по периметру, натяжной баннер на стропях
- без подсветки



Схема размещения рекламной конструкции №16

Изм	Кол	Лист	Маск	Подпись	Дата	Стация	Лист	Листов	
Р.ководитель				Басова	02.04.11	Иркутская обл., г. Усть-Кут, ул.Кирова,86в, (северный фасад здания)	Р.ч.	16	79
ГИП									
И.контр.									
Выполнил				Седянова	09				
						М 1:500	Отдел архитектуры и градостроительства Администрации УКМО		

Примечания:

1. Схема выполнена на топографической съемке, выполненной в 1987 г. М 1:2000

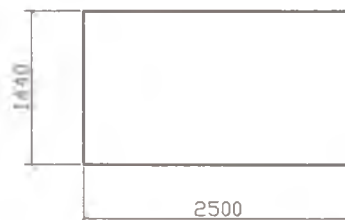
Взам. инв.ж

Подп. и дата

Инв. ж подл.



Условные обозначения:



- размещение РК, с отображением количества информационных полей

Характеристики РК:

- транспорант-перетяжка (проект.)
- инф. поле 1м\*10м, 2-х сторонний
- общая площадь инф. поля=20 кв.м
- навесная
- на высоте 4,5 м
- винил

Примечания:

1. Схема выполнена на топографической съемке, выполненной в 1987 г. М 1:2000

Взном. инв. №

Подп. и дато

Инв. № подл.



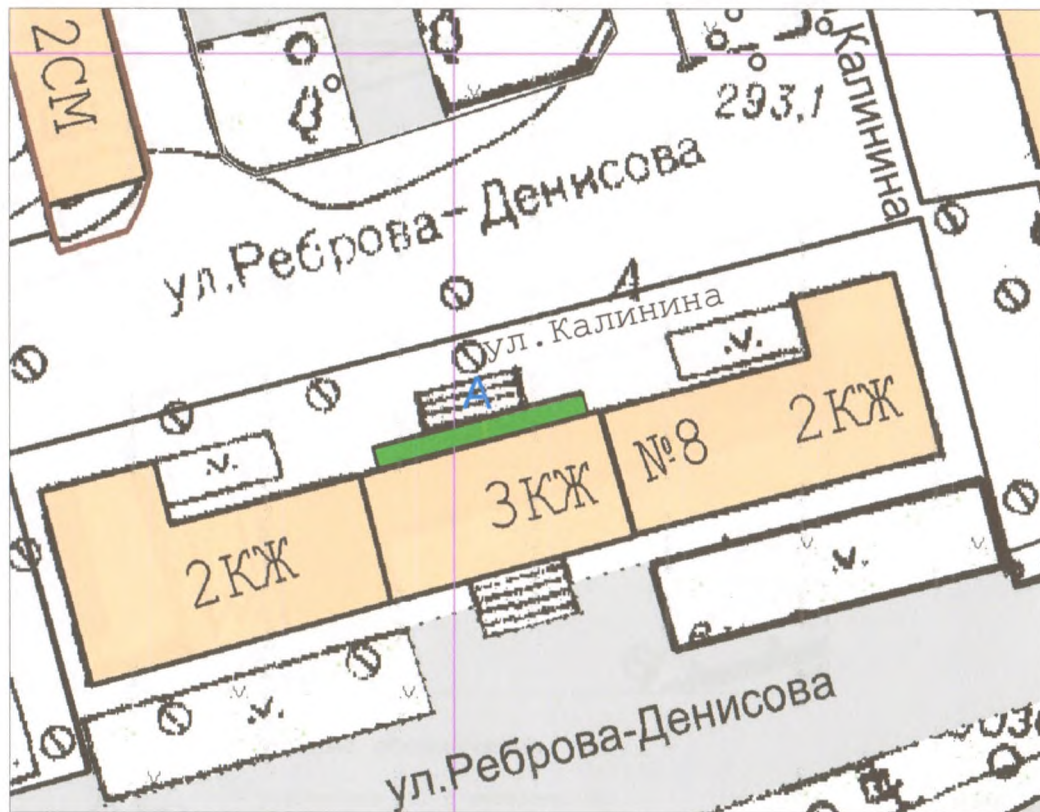

Условные обозначения:

- А - размещение РК, с отображением количества информационных полей

Характеристики РК:

- светодиодный экран (сущ.)
- инф. поле 2,88\*4м, 1-а сторонний
- общая площадь инф. поля=11,52 кв.м
- навесная
- на высоте 4,0 м



Схема размещения рекламной конструкции №18

Изм	Кол	Лист	Издок	Подпись	Дата				
Руководитель	Басова			<i>[Signature]</i>	12/17	Иркутская обл., г.Исть-Кут, ул.Калинина, 8 (северный фасад)	Стадия	Лист	Листов
ГИП							Р.ч.	18	79
И.контр.									
Выполнил	Седяново			<i>[Signature]</i>					
						M 1:500			Отдел архитектуры и градостроительства Администрации УКМО

Примечания:

1. Схема выполнена на топографической съемке, выполненной в 1987 г. М 1:2000

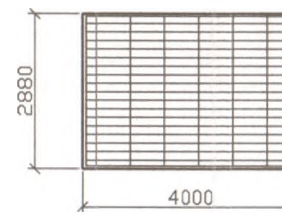
Взам. инв. №

Подп. и дата

Инв. № подл.

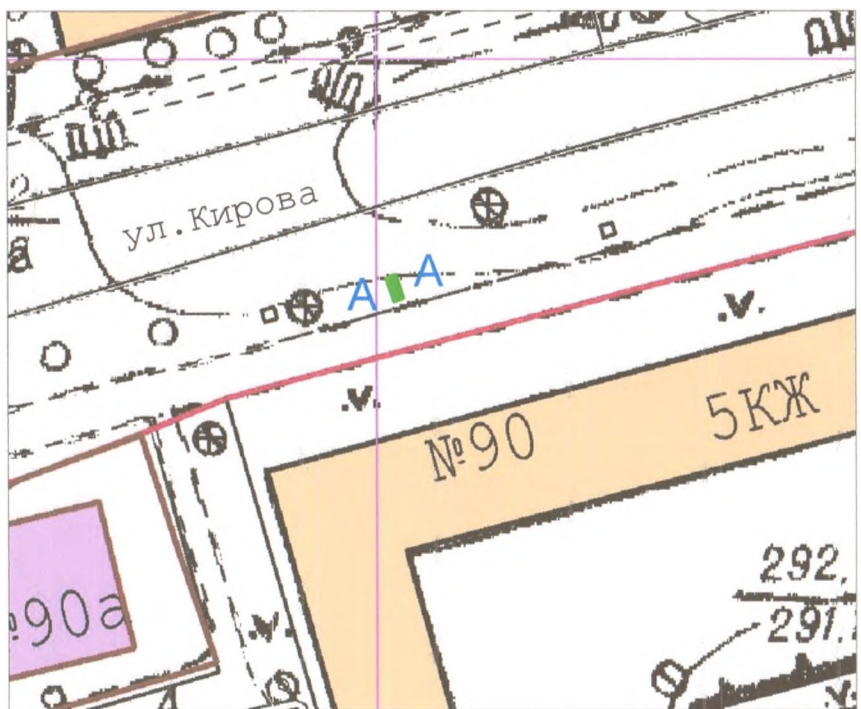

Условные обозначения:



- размещение РК, с отображением количества информационных полей

Характеристики РК:

- ситилайт (проект.)
- инф. поле 1,4м\*2м, 2-х сторонний
- общая площадь инф. поля=5,6 кв.м
- отдельно стоящая конструкция
- скролер, 2-х гранный
- размером:2680\*1480\*200, на одной опоре высотой 600 мм
- конструкция оснащена клееным стеклом 10 мм
- по периметру РК и опорной стойки металлическая облицовка
- основной цвет - серый
- подсветка внутренняя

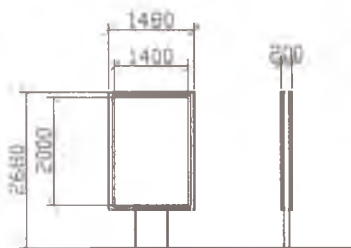

Примечания:

1. Схема выполнена на топографической съемке, выполненной в 1987 г. М 1:2000

Изм	Кол	Лист	Маск	Подпись	Дата	Схема размещения рекламной конструкции №19			
Р.ководитель	Басова					М.П.С.О.Б. О.О., г.Усть-Кыт, ул.Кирова,90, в 10,1 м на север от здания	Стация	Лист	Листов
Г.И.П.							Р.ц.	19	
Н.контр.									
Выполнил	Седянова								Отдел архитектуры и градостроительства Администрации УКМО
						М 1:500			

Взам. инв.ж

Подп. и дата

Инв. ж подл.

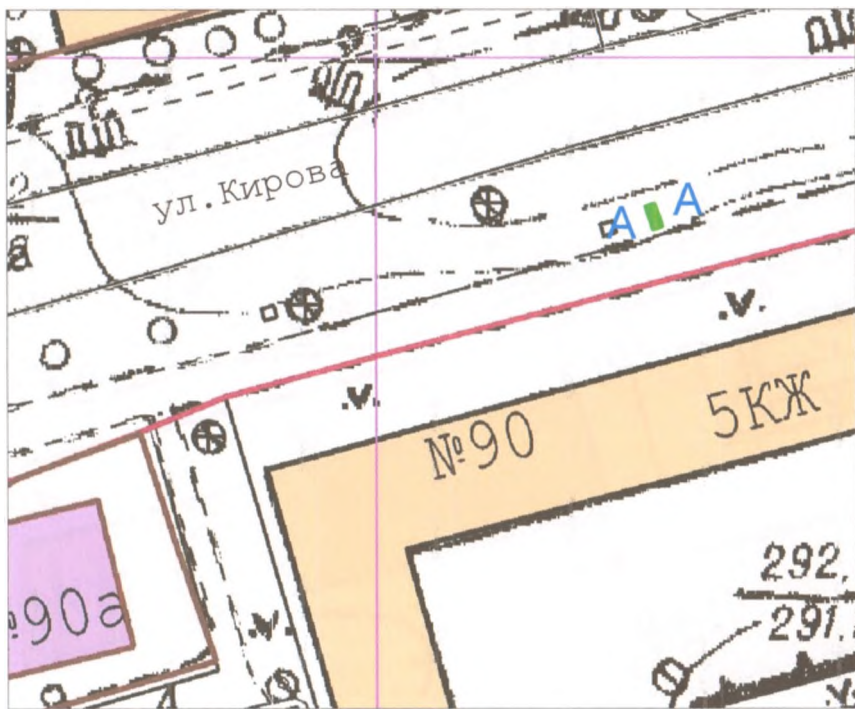

Условные обозначения:



- размещение РК, с отображением количества информационных полей

Характеристики РК:

- ситилайт (проект.)
- инф. поле 1,4м\*2м, 2-х сторонний
- общая площадь инф. поля=5,6 кв.м
- отдельно стоящая конструкция
- скролер, 2-х гранный
- размером:2680\*1480\*200, на одной опоре высотой 600 мм
- конструкция оснащена клееным стеклом 10 мм
- по периметру РК и опорной стойки металлическая облицовка
- основной цвет - серый
- подсветка внутренняя

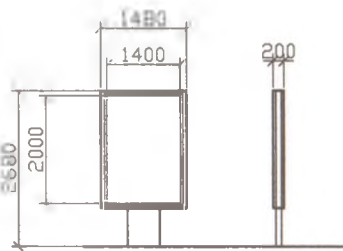

Примечания:

1. Схема выполнена на топографической съемке, выполненной в 1987 г. М 1:2000

Имя						Схема размещения рекламной конструкции №20		
Имя	Кол	Лист	издок	Подпись	Дата	Студия	Лист	Листов
Р.к.контр.						Иркутская обл., г.Исть-Кут, ул.Кирова,90, в 10,15 м на север от здания	Р.ч.	20 / 79
Выполнил	Седзнова							Отдел архитектуры и градостроительства Администрации УКМО
						М 1:500		



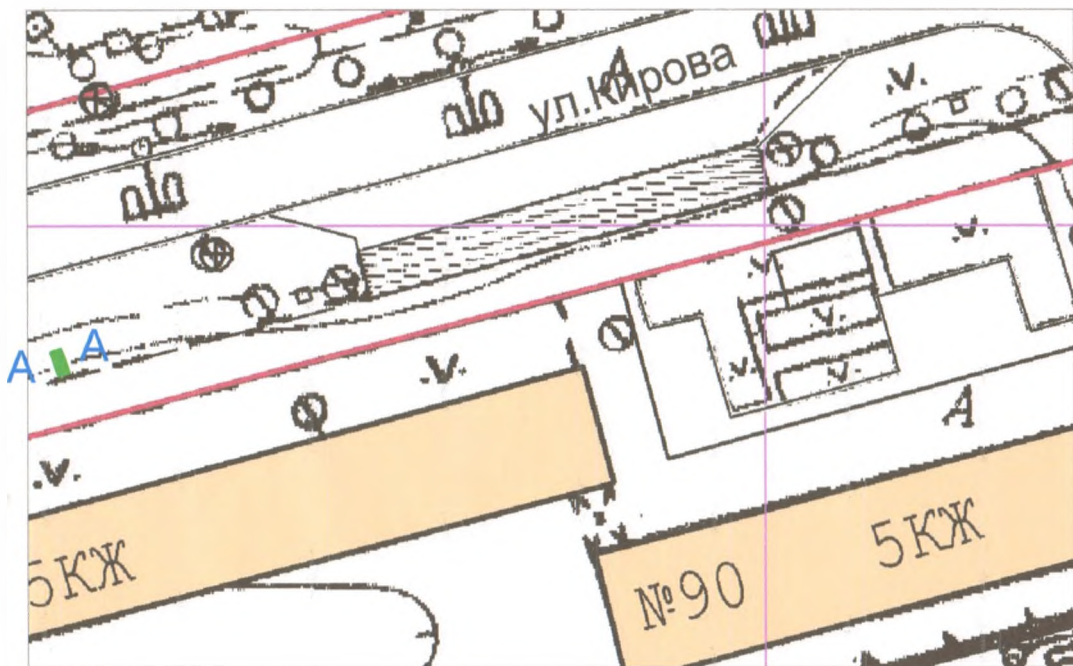

Условные обозначения:



- размещение РК, с отображением количества информационных полей

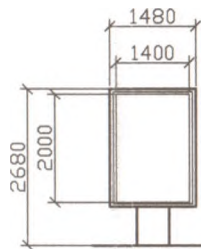

Характеристики РК:

- ситилайт (проект.)
- инф. поле 1,4м\*2м, 2-х сторонний
- общая площадь инф. поля=5,6 кв.м
- отдельно стоящая конструкция
- скролер, 2-х гранный
- размером:2680\*1480\*200, на одной опоре высотой 600 мм
- конструкция оснащена клееным стеклом 10 мм
- по периметру РК и опорной стойки металлическая облицовка
- основной цвет - серый
- подсветка внутренняя

Примечания:

1. Схема выполнена на топографической съемке, выполненной в 1987 г. М 1:2000



200

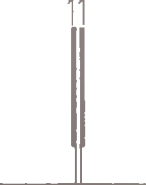

### Схема размещения рекламной конструкции №21

Изм	Кол	Лист	№ док	Подпись	Дата				
Р.ководитель		Басова		<i>[Signature]</i>		Иркутская обл, г.Баян-Кут, ул.Кирова,90, в 10,18 м на север от здания	Стация	Лист	Листов
ГИП							Р.ч.	21	79
Н.контр.							Отдел архитектуры и градостроительства Администрации УКМО		
Выполнил		Седзнова		<i>[Signature]</i>		M 1:500			

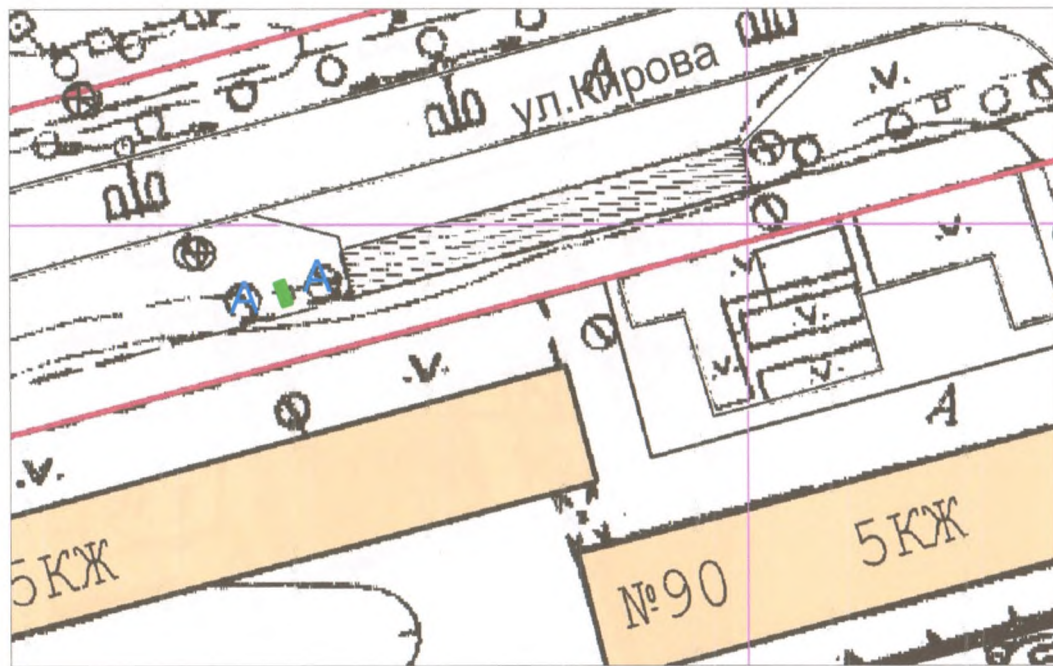

Условные обозначения:



- размещение РК, с отображением количества информационных полей

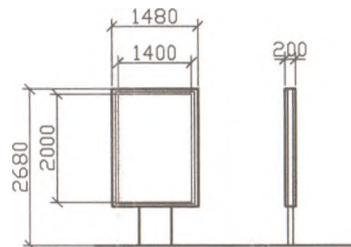

Характеристики РК:

- ситилайт (проект.)
- инф. поле 1,4м\*2м, 2-х сторонний
- общая площадь инф. поля=5,6 кв.м
- отдельно стоящая конструкция
- скролер, 2-х гранный
- размером:2680\*1480\*200, на одной опоре высотой 600 мм
- конструкция оснащена клееным стеклом 10 мм
- по периметру РК и опорной стойки металлическая облицовка
- основной цвет - серый
- подсветка внутренняя



Примечания:

1. Схема выполнена на топографической съемке, выполненной в 1987 г. М 1:2000

Изм	Кол	Лист	шток	Подпись	Дата	Схема размещения рекламной конструкции №22			
Р.ч.	Басова	10/14				Иркутская обл., г.Исть-Кут, ул.Кирова,90, в 10,2 м на север от здания	Стодия	Лист	Листов
Г.ИП							Р.ч.		79
Н.контр.									
Выполнил	Седьнова								
						М 1:500	Отдел архитектуры и градостроительства Администрации УКМО		

Взам. инв.ж

Подп. и дото

Инв. ж подл.

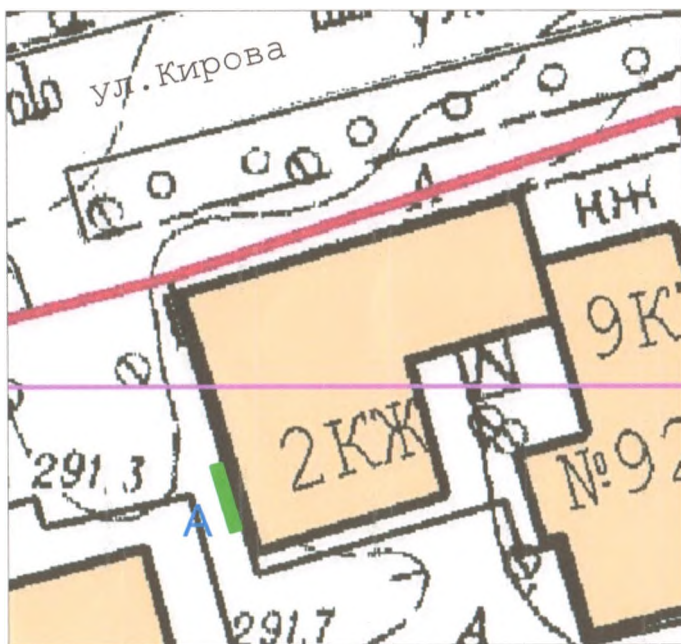

Условные обозначения:

- A - размещение РК, с отображением количества информационных полей

Характеристики РК:

- настенное панно (проект.)
- инф. поле 2,5м\*15,0м, 1-а сторонний
- общая площадь инф. поля=37,5 кв.м
- навесная
- статичная
- металлоконструкция по периметру, натяжной баннер на стропях
- без подсветки

Примечания:

1. Схема выполнена на топографической съемке, выполненной в 1987 г. М 1:2000

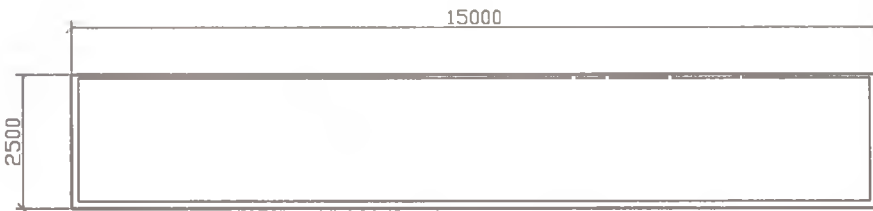

Изм	Кол	Лист	Мдк	Подпись	Дата				
						<b>Схема размещения рекламной конструкции №23</b>			
Руководитель	Басова					Иркутская обл, г.Усть-Кут, ул.Кирова,92 (ЗАО «Иркутский завод»)	Стация	Лист	Листов
ГИП							Р.ч.	23	79
Н.контр.									
Выполнил	Седьнова						Отдел архитектуры и градостроительства Администрации ИКМО		
						М 1:500			

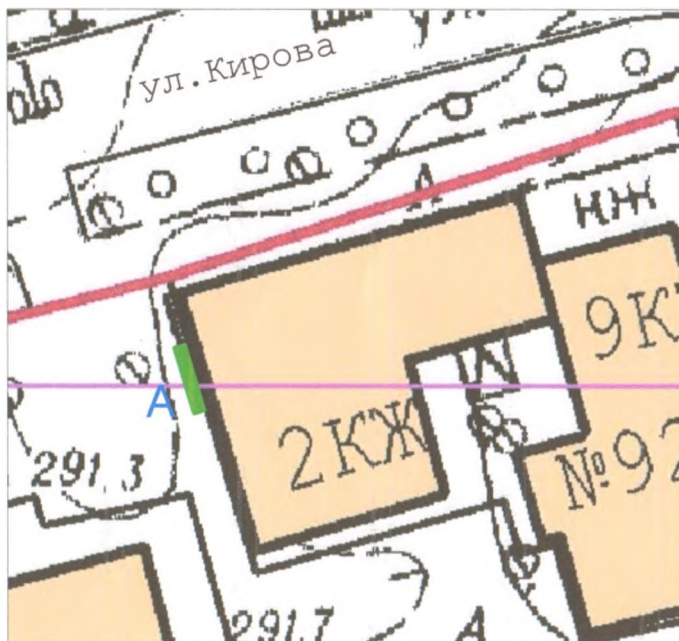

Условные обозначения:

- А - размещение РК, с отображением количества информационных полей

Характеристики РК:

- настенное панно (проект.)
- инф. поле 1,5м\*3,5м, 1-а сторонний
- общая площадь инф. поля=5,25 кв.м
- навесная
- статичная
- металлоконструкция по периметру, натяжной баннер на стропях
- без подсветки

Примечания:

1. Схема выполнена на топографической съемке, выполненной в 1987 г. М 1:2000

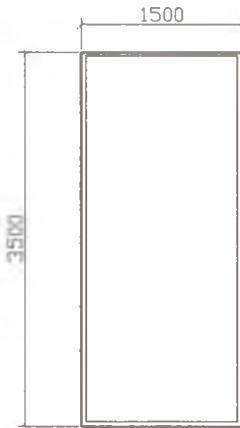

						<b>Схема размещения рекламной конструкции №24</b>		
Изм	Кол	Лист	Маск	Подпись	Дата	Стадия	Лист	Листов
Руководитель		Басова		<i>[Signature]</i>	2019.10.10	Р.ч.	24	79
ГИП								
Н.контр.								
Выполнил		Седьнова		<i>[Signature]</i>				
						Отдел архитектуры и градостроительства Администрации УКМО		
						М 1:500		

Иркутская обл.,  
г.Исть-Кут, ул.Кирова,92  
(западная сторона)

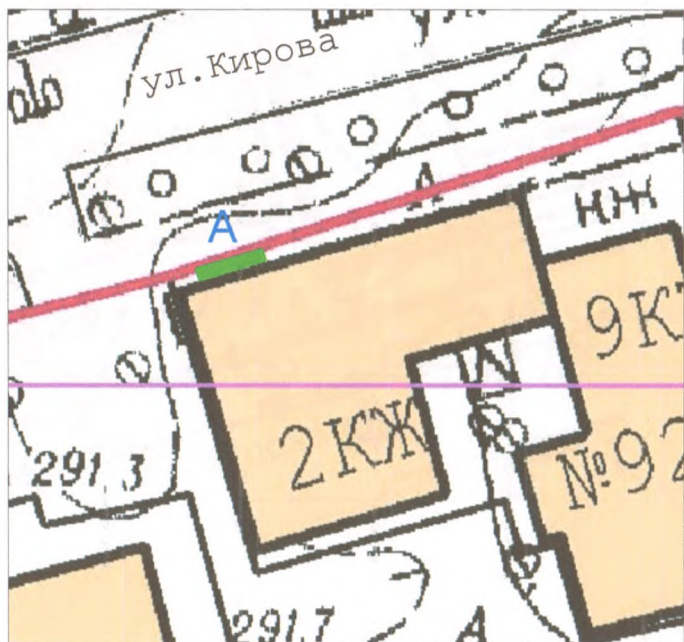

Условные обозначения:

**A** - размещение РК, с отображением количества информационных полей

Характеристики РК:

- настенное панно (проект.)
- инф. поле 3м\*10м, 1-а сторонний
- общая площадь инф. поля=30,0 кв.м
- навесная
- статичная
- металлоконструкция по периметру, натяжной баннер на стропках
- без подсветки

Примечания:

1. Схема выполнена на топографической съемке, выполненной в 1987 г. М 1:2000

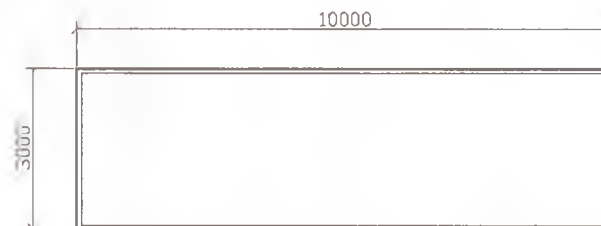

Изм	Кол	Лист	Маск	Подпись	Дата	Схема размещения рекламной конструкций №25			
Руководитель	Басова			<i>[Signature]</i>		Иркутская обл., г.Мость-Кут, ул.Кирова,92 (составная часть)	Студия	Лист	Листов
ГИП							Р.ч.	25	79
Н.контр.									
Выполнил	Седянова			<i>[Signature]</i>					
						М 1:500			
							Отдел архитектуры и градостроительства Администрации УКМО		

Взам. инв. №

Подп. и дата

Изм. № подл.



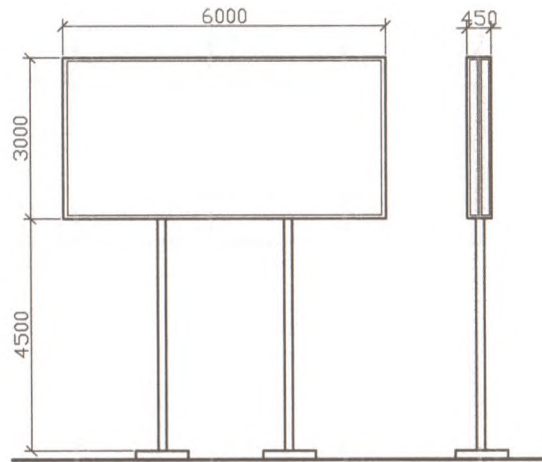

Условные обозначения:



- размещение РК, с отображением количества информационных полей

Характеристики РК:

- билборд (существ.)
- инф. поле 3м\*6м, 2-х сторонний
- общая площадь инф. поля=36 кв.м
- отдельно стоящая конструкция
- статичная
- на 2-х опорах высотой 4,5 м
- фундамент ж/б



Примечания:

1. Схема выполнена на топографической съемке, выполненной в 1987 г. М 1:2000

Изм	Кол	Лист	мдк	Подпись	Дата	Схема размещения рекламной конструкции №26			
Р.ководитель	Басова			<i>Басова</i>		Иркутская обл., г.Усть-Кут, ул.Кирова, в районе здания №41	Стация	Лист	Листов
ГИП							Р.ч.	26	11
Н.контр.									
Выполнил	Седюнова			<i>Седюнова</i>					
						М 1:500			Отдел архитектуры и градостроительства Администрации УКМО

Взам. инв. №

Подп. и дата

Инв. № подл.



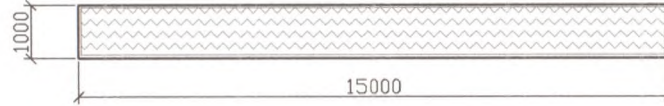

Условные обозначения:



- размещение РК, с отображением количества информационных полей

Характеристики РК:

- транспорт-перетяжка (проект.)
- инф. поле 1м\*15м, 2-х сторонний
- общая площадь инф. поля=30 кв.м
- навесная
- на высоте 4,5 м
- винил

Примечания:

1. Схема выполнена на топографической съемке, выполненной в 1987 г. М 1:2000

						Схема размещения рекламной конструкции №28			
Изм	Кол	Лист	Мод	Подпись	Дата	Стадия	Лист	Листов	
Р.ководитель	Басова			<i>[Signature]</i>	01/14	Иркутская обл., г. Усть-Удэ, ул.Корова, под №/А перекресток в районе автобусной остановки "Бетонный" (напротив остановки, на изданных ленточной теплотрассе)	Р.ч.	28	77
ГИП									
Н.контр.									
Выполнил	Седьнова			<i>[Signature]</i>					
						М 1:500			
						Отдел архитектуры и градостроительства Администрации ИЖО			

Ин. № по: П. д. а. т. Шкала: 1:2000



Условные обозначения:



- размещение РК, с отображением количества информационных полей

Характеристики РК:

- ситилайт (проект.)
- инф. поле 1,8м\*2м, 2-х сторонний
- общая площадь инф. поля=7,2 кв.м
- отдельно стоящая конструкция
- скролер, 2-х гранный
- размером:2680\*1880\*210, на одной опоре высотой 610 мм
- конструкция оснащена клееным стеклом 10 мм
- по периметру РК и опорной стойки металлическая облицовка
- основной цвет - серый
- подсветка внутренняя

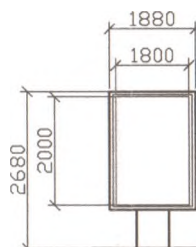

Примечания:

1. Схема выполнена на топографической съемке, выполненной в 1987 г. М 1:2000

Взам

Подп. И. И. а

Инв. № пом.



210

### Схема размещения рекламной конструкции №29

Изм	Кол	Лист	Ведом	Подпись	Дата				
Руководитель	Басова			<i>[Signature]</i>	21/11	Иркутская обл., г.Усть-Кут, ул.Кирова, в районе автобусной остановки "Чют" (нечетная сторона)	Стодия	Лист	Листов
ГИП							Р.ц.	29	79
Н.контр.									
Выполнил	Седучова			<i>[Signature]</i>					
						М 1:500			
							Отдел архитектуры и градостроительства Администрации УКМО		

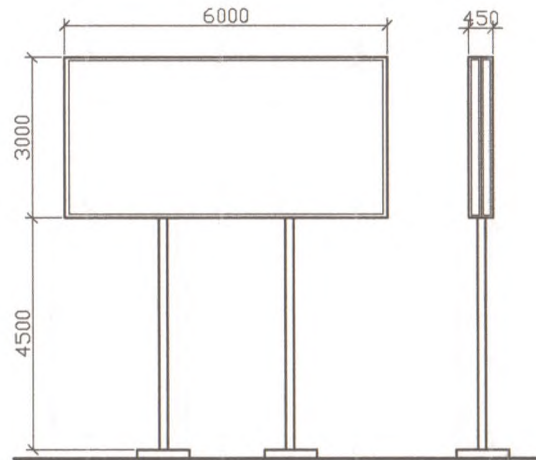

Условные обозначения:



- размещение РК, с отображением количества информационных полей

Характеристики РК:

- билборд (существ.)
- инф. поле 3м\*6м, 2-х сторонний
- общая площадь инф. поля=36 кв.м
- отдельно стоящая конструкция
- статичная
- на 2-х опорах высотой 4,5 м
- фундамент ж/б

Примечания:

1. Схема выполнена на топографической съемке, выполненной в 1987 г. М 1:2000

Изм	Кол	Лист	№док	Подпись	Дата	Схема размещения рекламной конструкции №30			
Руководитель				Басова		Иркутская обл., г. Усть-Кут, ул.Кирова (четная сторона), на территории ООО "Осетровский ЛДК", напротив ТВЦ "Эльдорадо", №1	Стадия	Лист	Листов
ГИП							Р.ч.	30	79
Выполнил				Седянова		М 1:500	Отдел архитектуры и градостроительства Администрации УКМО		
И.контр.									

Взам. инв. №

Подп. и дата

Инд. № подл.

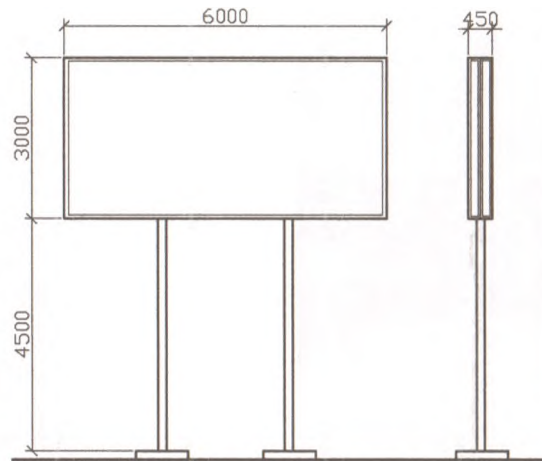

Условные обозначения:



- размещение РК, с отображением количества информационных полей

Характеристики РК:

- билборд (существ.)
- инф. поле 3м\*6м, 2-х сторонний
- общая площадь инф. поля=36 кв.м
- отдельно стоящая конструкция
- статичная
- на 2-х опорах высотой 4,5 м
- фундамент ж/б

Примечания:

1. Схема выполнена на топографической съемке, выполненной в 1987 г. М 1:2000

Изм	Кол	Лист	Масш	Подпись	Дата	Схема размещения рекламной конструкции №31			
Руководитель	Босова					Иркутская обл., г. Усть-Кут, ул.Кирова (четная сторона), на территории ООО "Осетровский ЛДК", напротив ТВЦ "Зальдордо", №2	Стация	Лист	Листов
ГИП							Р.ч.	31	79
И.контр.									
Выполнил	Седянова								Отдел архитектуры и градостроительства Администрации УКМО
						М 1:500			

Инва. № подл. Подп. и дата. Ваом. инв. №

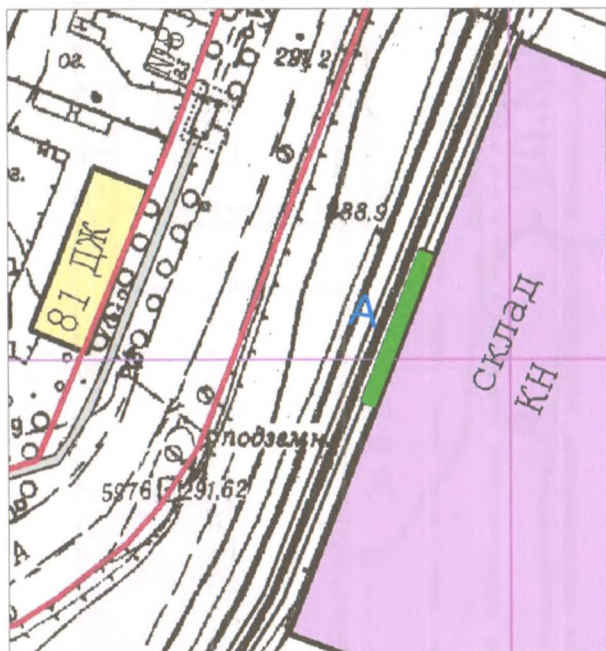

Условные обозначения:

**А** - размещение РК, с отображением количества информационных полей

Характеристики РК:

- настенное панно (сущ.)
- инф. поле 3м\*23м, 1-а сторонний
- общая площадь инф. поля=69 кв.м
- навесная
- статичная
- металлоконструкция по периметру, натяжной баннер на стропях
- без подсветки

Примечания:

1. Схема выполнена на топографической съемке, выполненной в 1987 г. М 1:2000

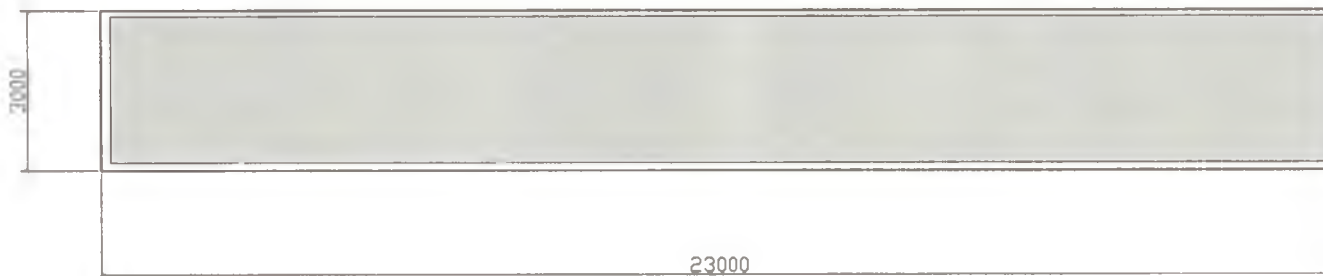

Изм	Кол	Лист	Этап	Подпись	Дата	Схема размещения рекламной конструкции №32			
Р.ководитель		Басова		<i>[Signature]</i>	12.11.18	Иркутская обл., г. Усть-Кут, ул.Кирова, 136, северный фасад здания склада	Стадия	Лист	Листов
ГИП							Р.ч.	32	79
И.контр.									
Выполнил		Седянова		<i>[Signature]</i>					
						М 1:1000	Отдел архитектуры и градостроительства Администрации УКМО		

Име. № подл. Подп. и дата. Взам инв. №



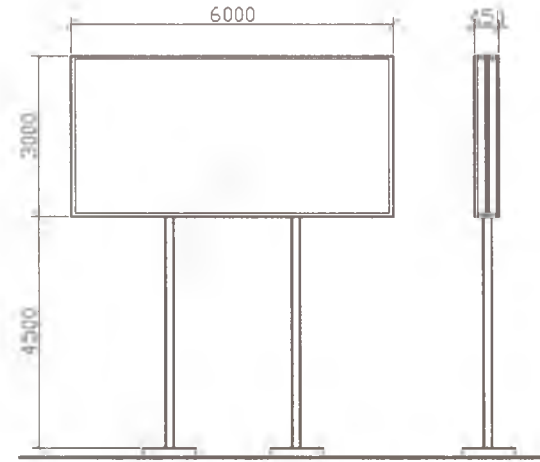
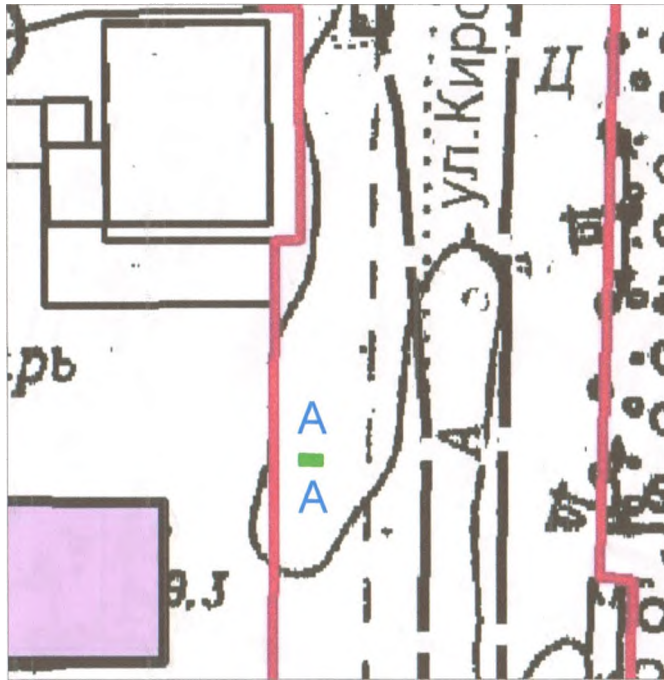

Условные обозначения:



- размещение РК, с отображением количества информационных полей

Характеристики РК:

- билборд (существ.)
- инф. поле 3м\*6м, 2-х сторонний
- общая площадь инф. поля=36 кв.м
- отдельно стоящая конструкция
- статичная
- на 2-х опорах высотой 4,5 м
- фундамент ж/б

Примечания:

1. Схема выполнена на топографической съемке, выполненной в 1987 г. М 1:2000

Изм	Кол	Лист	Маск	Подпись	Дата	Схема размещения рекламной конструкции №33			
Р.ководитель	Басова			<i>Basova</i>		Иркутская обл, г. Усть-Кут, ул.Кирова, в 63 м на северо-запад от здания №136	Стация	Лист	Листов
ГИП							Р.ч.	33	79
Н.контр.							Отдел архитектуры и градостроительства Администрации УКМО		
Выполнил	Седянова			<i>Sedyanova</i>		М 1:500			

Васм. инв. №

Подп. и дата

Инва. № подл.



Условные обозначения:

- А - размещение РК, с отображением количества информационных полей

Характеристики РК:

- настенное панно (проект.)
- инф. поле 4м\*9м, 1-а сторонний
- общая площадь инф. поля= 36 кв.м
- навесная
- статичная
- металлоконструкция по периметру, натяжной баннер на стропях
- без подсветки

Примечания:

1. Схема выполнена на топографической съемке, выполненной в 1987 г. М 1:2000

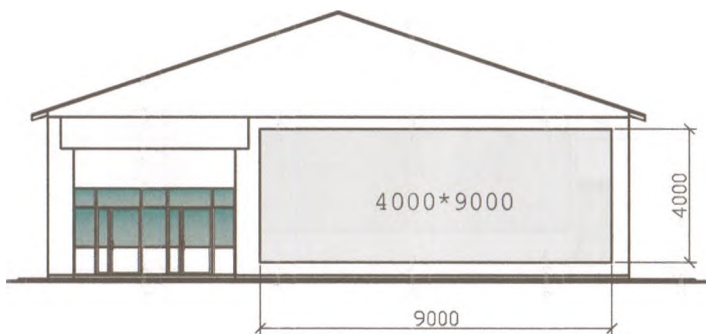

Изм	Кол	Лист	Модок	Подпись	Дата	Схема размещения рекламной конструкции №34			
Руководитель		Босова		<i>[Signature]</i>		Иркутская обл, г. Усть-Кут, ул.Кирова, №40, вхний фасад магазина 'Маркет'	Стадия	Лист	Листов
ГИП							Р.ч.	34	79
Н.контр.									
Выполнил		Седьнова		<i>[Signature]</i>					Отдел архитектуры и градостроительства Администрации УКМО
						М 1:500			

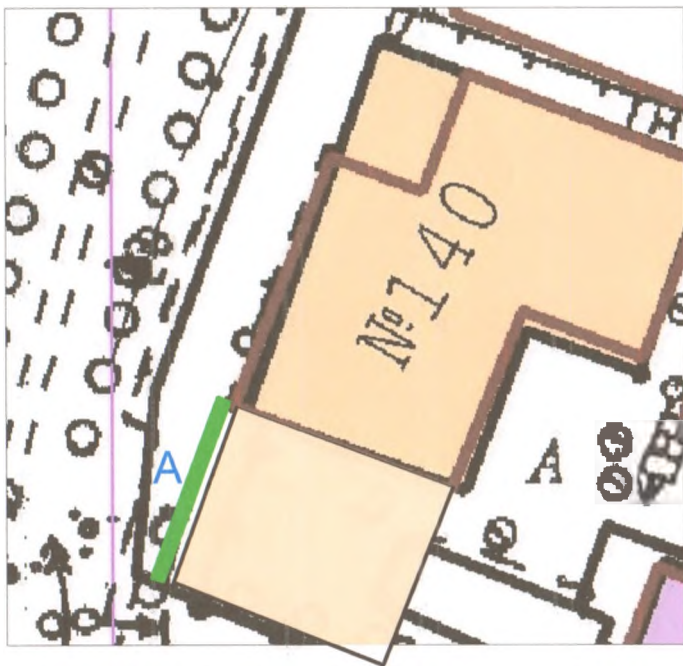

Условные обозначения:



- размещение РК, с отображением количества информационных полей

Характеристики РК:

- настенное панно (проект.)
- инф. поле 2,5м\*14м, 1-а сторонний
- общая площадь инф. поля= 35 кв.м
- навесная
- статичная
- металлоконструкция по периметру, натяжной баннер на стропях
- без подсветки

Примечания:

1. Схема выполнена на топографической съемке, выполненной в 1987 г. М 1:2000

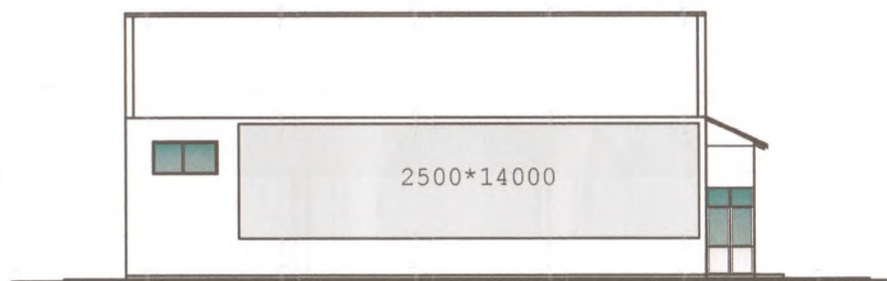

Изм	Кол	Лист	№ док	Подпись	Дата	Схема размещения рекламной конструкции №35			
Руководитель	Басова			<i>[Signature]</i>	11/14	Иркутская обл., г. Усть-Кут, ул.Кирова, №40, западная фасад магазина 'Маркет'	Стадия	Лист	Листов
ГИП							Р.ч.	35	79
Н.контр.							Отдел архитектуры и градостроительства Администрации УКМО		
Выполнил	Седьнова			<i>[Signature]</i>		М 1:500			



Условные обозначения:

- A - размещение РК, с отображением количества информационных полей

Характеристики РК:

- настенное панно (проект.)
- инф. поле 1м\*25,5м, 1-а сторонний
- общая площадь инф. поля=25,5 кв.м
- навесная
- статичная
- металлоконструкция по периметру, натяжной баннер на стропях
- без подсветки

Примечания:

1. Схема выполнена на топографической съемке, выполненной в 1987 г. М 1:2000

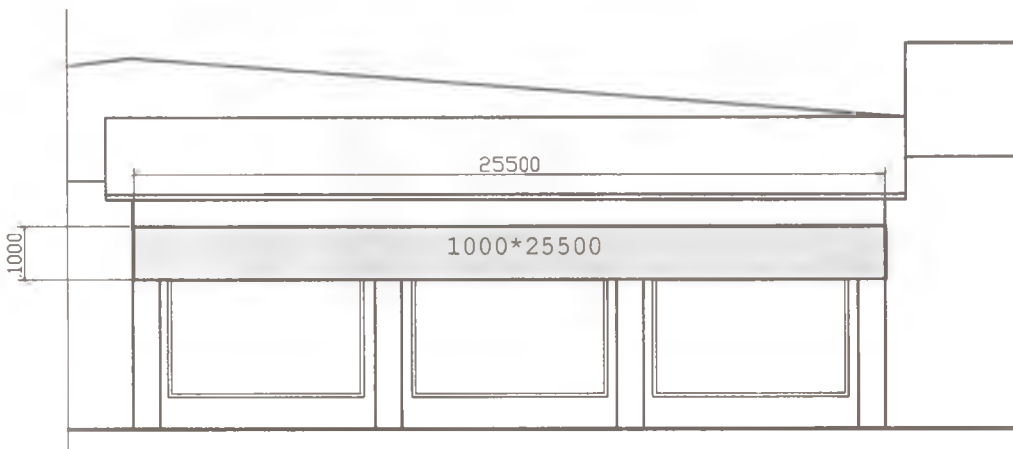

Изм	Кол	Лист	Маск	Подпись	Дата	Схема размещения рекламной конструкции №36		
Реконструктор	Басова			<i>Басова</i>		Стадия	Лист	Листов
ГИП						Р.ч.	36	79
Ф.контр.						Отдел архитектуры и градостроительства Администрации УКО		
Выполнил	Седьнова			<i>Седьнова</i>				
М 1:500								

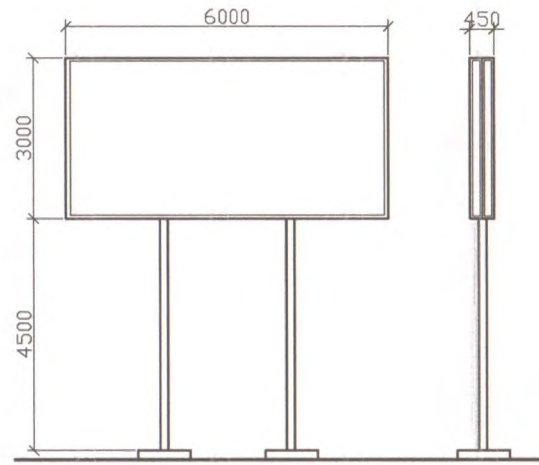
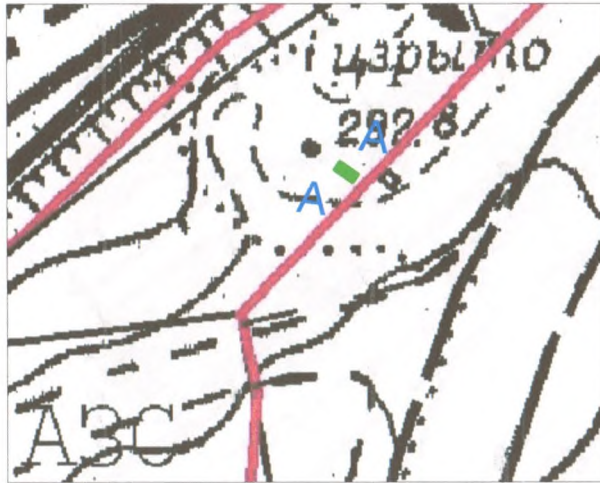

существующий рекламный щит демонтируется



Условные обозначения:



- размещение РК, с отображением количества информационных полей

Характеристики РК:

- билборд (проект.)
- инф. поле 3м\*6м, 2-х сторонний
- общая площадь инф. поля=36 кв.м
- отдельно стоящая конструкция
- статичная
- на 2-х опорах высотой 4,5 м
- фундамент ж/б

Примечания:

1. Схема выполнена на топографической съемке, выполненной в 1987 г. М 1:2000

Изн	Кол	Лист	Индок	Подпись	Дата	Схема размещения рекламной конструкции №37			
Руководитель	Басова			<i>Басова</i>	2/11	Иркутская обл., г. Усть-Кут, в. 20 м на северо-восток от АЗС по ул.Кирова,101	Стодия	Лист	Листов
ГИП							Р.ц.	37	79
Н.контр.							Отдел архитектуры и градостроительства Администрации УКМО		
Выполнил	Седьнова			<i>Седьнова</i>		М 1:500			





Условные обозначения:



- размещение РК, с отображением количества информационных полей

Характеристики РК:

- настенное панно (проект.)
- инф. поле 2,6м\*7,8м, 1-а сторонний
- общая площадь инф. поля=20,28 кв.м
- навесная
- статичная
- металлоконструкция по периметру, натяжной баннер на стропях
- размером 2,6м\*7,8м
- без подсветки

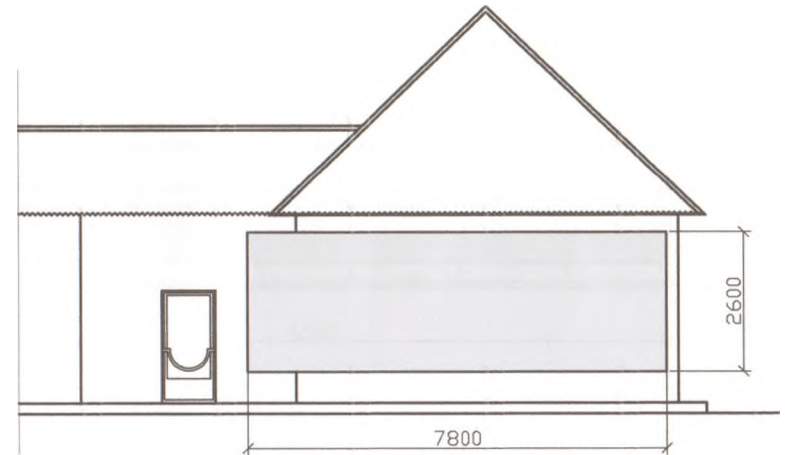

Примечания:

1. Схема выполнена на топографической съемке, выполненной в 1987 г. М 1:2000

Изм	Кол	Лист	Масш	Подпись	Дата	Схема размещения рекламной конструкции №38			
Р.ководитель		Басова		<i>[Signature]</i>		Иркутская обл., г. Усть-Кут, ул.Котовского,1 (западная фасад)	Стадия	Лист	Листов
ГИП							Р.ч.	38	79
Н.контр.							Отдел архитектуры и градостроительства Администрации УКМО		
Выполнил		Седзнова		<i>[Signature]</i>		М 1:500			



Условные обозначения:

- А** - размещение РК, с отображением количества информационных полей

Характеристики РК:

- настенное панно (проект.)
- инф. поле 2,2м\*6,56м, 1-а сторонний
- общая площадь инф. поля=14,435 кв.м
- навесная *57,73*
- статичная
- металлоконструкция по периметру, натяжной баннер на стропях
- размером (2,2м\*1,64м)\*4=6,56м (4 рамки)
- без подсветки

*И. Сидянова*  
*Сидянова И.С.*

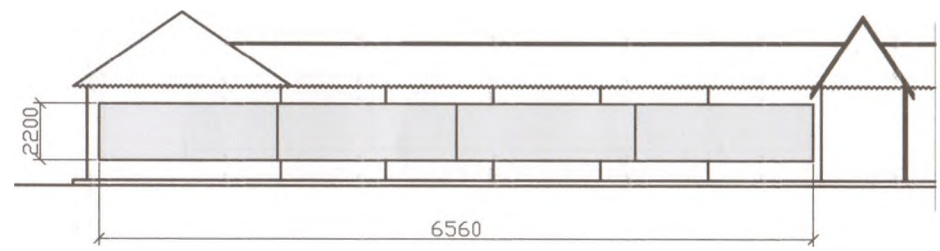

Примечания:

1. Схема выполнена на топографической съемке, выполненной в 1987 г. М 1:2000

Изм	Кол	Лист	Видок	Подпись	Дата	Схема размещения рекламной конструкции №39			
Руководитель		Босово		<i>Ю. Босово</i>		Иркутская обл., г. Усть-Кут, ул.Котовского,1 (ажный фасад-1)	Стадия	Лист	Листов
ГИП							Р.ч.	39	79
И.контр.									
Выполнил		Седянова		<i>И.Сидянова</i>					
						М 1:500	Отдел архитектуры и градостроительства Администрации УКМО		

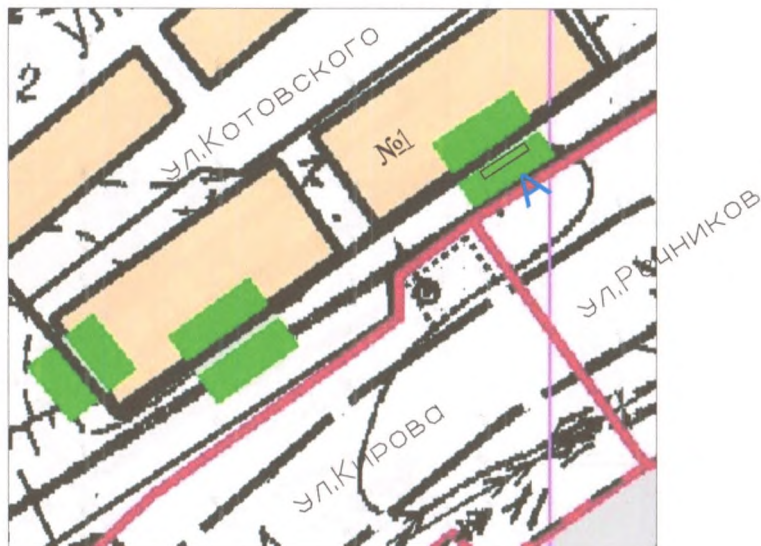

Условные обозначения:

- A** - размещение РК, с отображением количества информационных полей

Характеристики РК:

- настенное панно (проект.)
- инф. поле 2,2м\*6,56м, 1-а сторонний
- общая площадь инф. поля=14,435 кв.м
- навесная
- статичная
- металлоконструкция по периметру, натяжной баннер на стропях
- размером (2,2м\*1,64м)\*4=6,56м (4 рамки)
- без подсветки

57,73

*Информационный  
панно  
1000 6000 мм*

Примечания:

1. Схема выполнена на топографической съемке, выполненной в 1987 г. М 1:2000

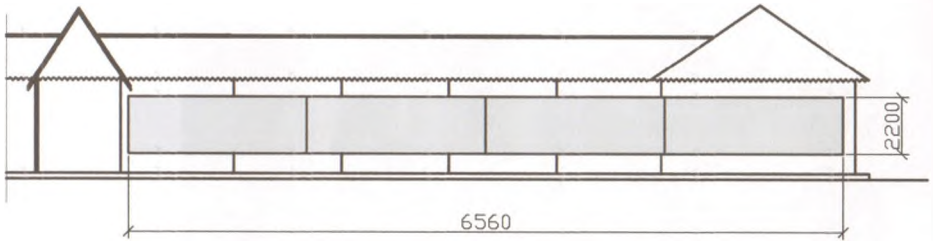

Изм	Кол	Лист	Издк	Подпись	Дата	Схема размещения рекламной конструкции №40			
Р.к.аводител.	Басова			<i>Басова</i>		Иркутская обл., г. Усть-Кут, ул.Котовского,1 (о.х.ный фасад-2)	Стация	Лист	Листов
Г.И.П.							Р.ч.	40	79
И.контр.							Отдел архитектуры и градостроительства Администрации УКМО		
Выполнил	Седьнова			<i>Седьнова</i>		М 1:500			

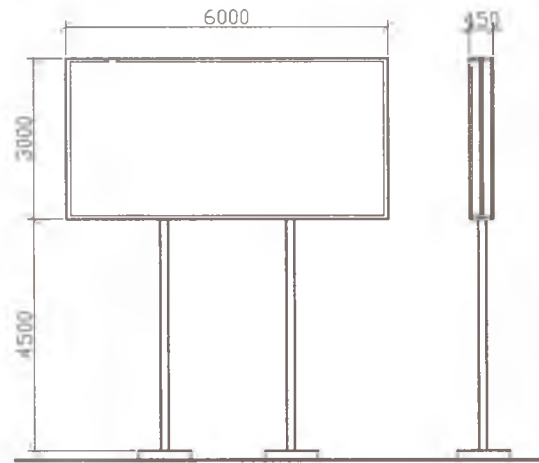

Условные обозначения:



- размещение РК, с отображением количества информационных полей

Характеристики РК:

- билборд (проект.)
- инф. поле 3м\*6м, 2-х сторонний
- общая площадь инф. поля=36 кв.м
- отдельно стоящая конструкция
- статичная
- на 2-х опорах высотой 4,5 м
- фундамент ж/б

Примечания:

1. Схема выполнена на топографической съемке, выполненной в 1987 г. М 1:2000

Изм	Кол	Лист	Масш	Подпись	Дата	Схема размещения рекламной конструкции №41			
Руководитель		Басова		<i>[Signature]</i>		Иркутская обл., г. Усть-Кут, ул. Речников, в 30 м на юго-восток от территории рынка "Купеческий двор"	Стация	Лист	Листов
ГИП							Р.ч.	41	79
Н.контр.									
Выполнил		Седянова		<i>[Signature]</i>					
						М 1:500			
							Отдел архитектуры и градостроительства Администрации УКМО		

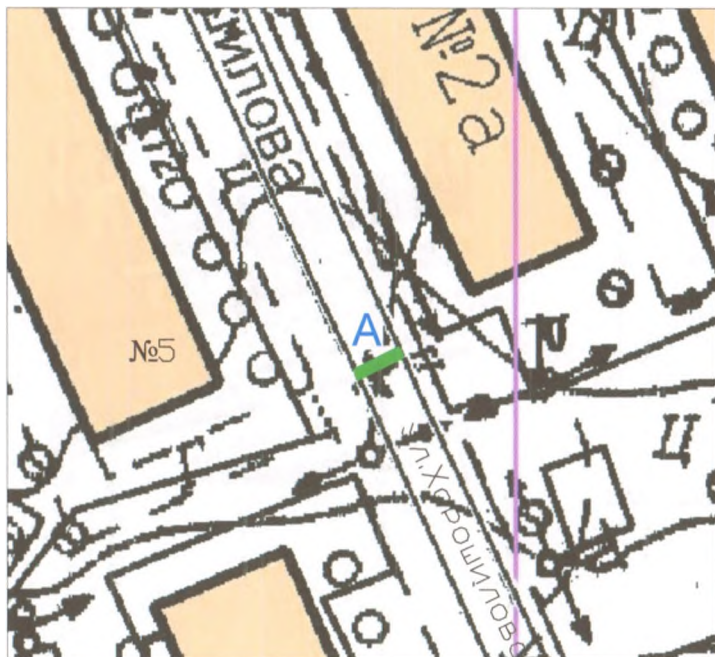

Условные обозначения:

- А - размещение РК, с отображением количества информационных полей

Характеристики РК:

- транспорт-перетяжка (проект.)
- инф. поле 1м\*10м, 1-а сторонний
- общая площадь инф. поля=10 кв.м
- навесная
- на высоте 5 м
- винил

Примечания:

1. Схема выполнена на топографической съемке, выполненной в 1987 г. М 1:2000



Изм	Кол	Лист	№ док	Подпись	Дата	Схема размещения рекламной конструкции №42			
Руководитель	Басова			<i>[Signature]</i>	11.14	Иркутская обл., г. Усть-Кут, ул. Хорошилова, между бывшим зданием роддома и зданием ЖБ, на надземном	Стация	Лист	Листов
ГИП						Иркутская обл., г. Усть-Кут, ул. Хорошилова, между бывшим зданием роддома и зданием ЖБ, на надземном	Р.ч.	42	79
Н.контр							Отдел архитектуры и градостроительства Администрации УКМО		
Выполнил	Седунова			<i>[Signature]</i>		М 1:500			

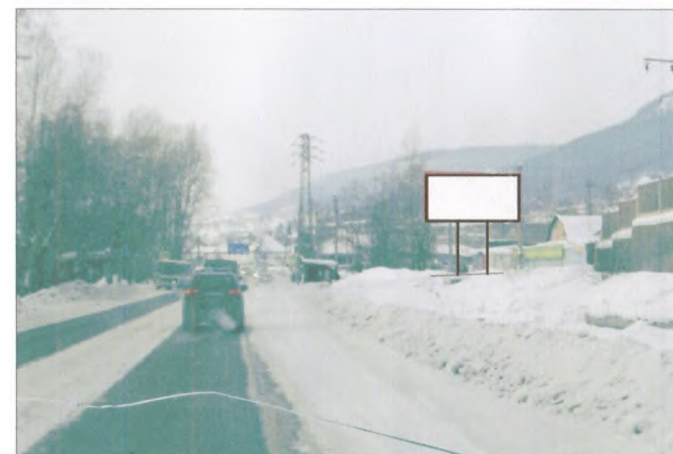
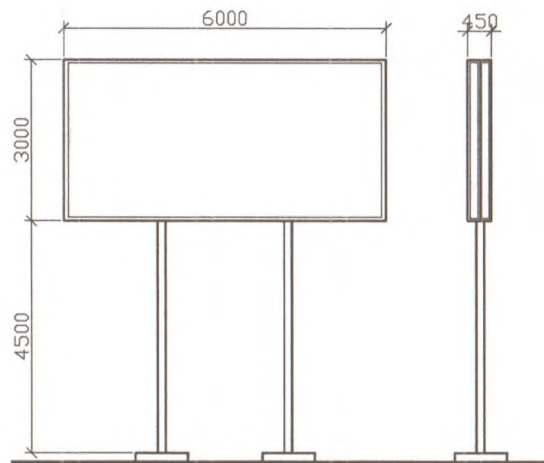

Условные обозначения:



- размещение РК, с отображением количества информационных полей

Характеристики РК:

- билборд (сущ.)
- инф. поле 3м\*6м, 2-х сторонний
- общая площадь инф. поля=36 кв.м
- отдельно стоящая конструкция
- статичная
- на 2-х опорах высотой 4,5 м
- фундамент ж/б

Примечания:

1. Схема выполнена на топографической съемке, выполненной в 1987 г. М 1:2000

Изм	Кол	Лист	подк	Подпись	Дата	Схема размещения рекламной конструкции №43			
						Иркутская обл., г. Усть-Кут, в 12 м к югу от территории стадиона "Водник"	Стация	Лист	Листов
Р.ководитель		Басова		<i>Басова</i>	16.11		Р.ч.	43	79
ГИП									
Н.контр.									
Выполнил		Седунова		<i>Седунова</i>					
						М 1:500	Отдел архитектуры и градостроительства Администрации УКМО		



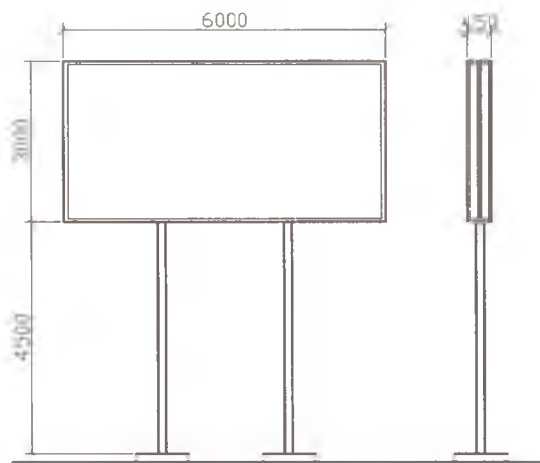
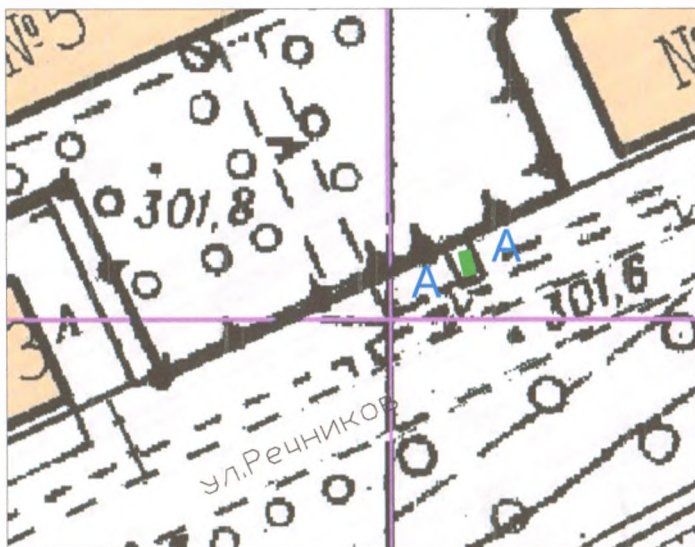

Условные обозначения:



- размещение РК, с отображением количества информационных полей

Характеристики РК:

- билборд (сущ.)
- инф. поле 3м\*6м, 2-х сторонний
- общая площадь инф. поля=36 кв.м
- отдельно стоящая конструкция
- статичная
- на 2-х опорах высотой 4,5 м
- фундамент ж/б

Примечания:

1. Схема выполнена на топографической съемке, выполненной в 1987 г. М 1:2000

Изм	Кол	Лист	Маск	Подпись	Дата	Схема размещения рекламной конструкции №44			
Р.к.водитель		Басова		<i>[Signature]</i>	12.14	Иркутская обл., г. Усть-Кут, ул.Речников, в 32 м на юго-восток от здания №5	Стодия	Лист	Листов
ГИП							Р.ч	44	79
Н.контр.									
Выполнил		Седунова		<i>[Signature]</i>					Отдел архитектуры и градостроительства Администрации УКМО
						М 1:500			

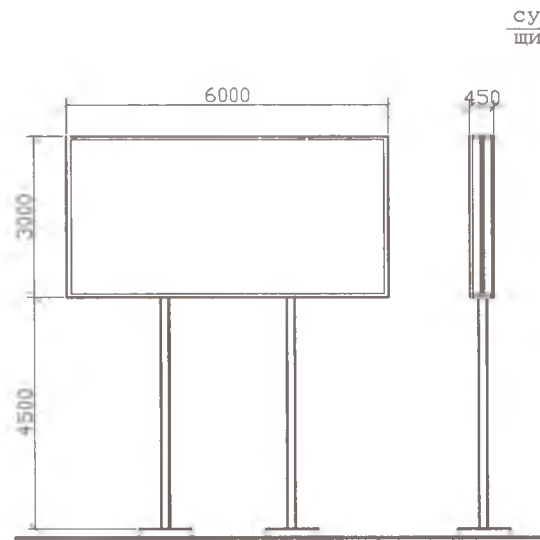
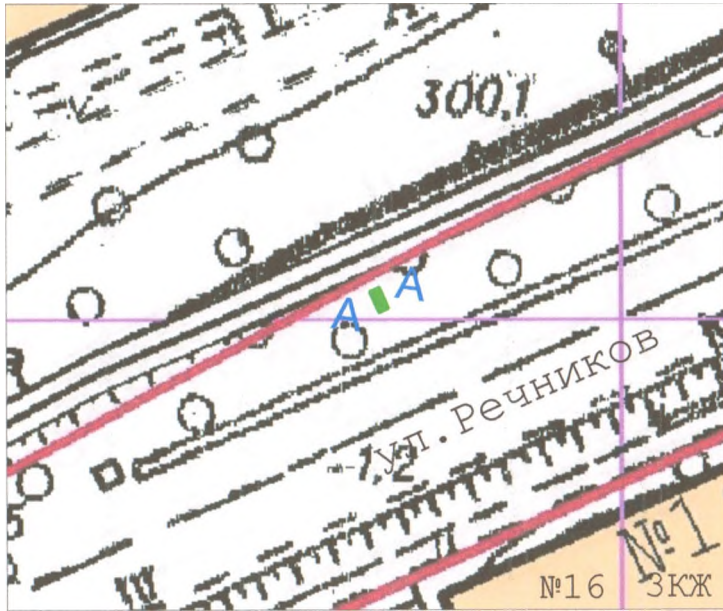

существующий рекламный щит демонтируется



Условные обозначения:



- размещение РК, с отображением количества информационных полей

Характеристики РК:

- билборд (проект.)
- инф. поле 3м\*6м, 2-х сторонний
- общая площадь инф. поля=36 кв.м
- отдельно стоящая конструкция
- статичная
- на 2-х опорах высотой 4,5 м
- фундамент ж/б

Примечания:

1. Схема выполнена на топографической съемке, выполненной в 1987 г. М 1:2000

Изм	Кол	Лист	Маск	Подпись	Дата	Схема размещения рекламной конструкции №45			
Р.к.в.с.д.и.т.л.	Басова			<i>[Signature]</i>	16.11.18	Иркутская обл., г. Искитим	Стадия	Лист	Листов
Г.И.П.						ул.Речников (нечетная сторона), в 38 м на юго-восток от жилого дома №7	Р.ч.	45	79
Н.контр.									
Выполнил	Седунова			<i>[Signature]</i>					
						М 1:500			Отдел архитектуры и градостроительства Администрации УКМО

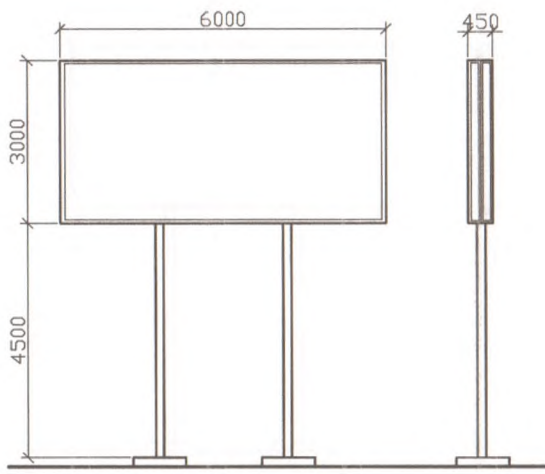
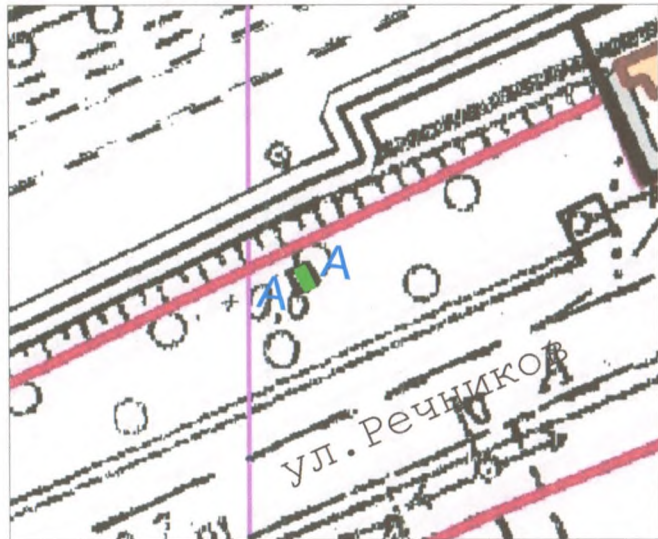

существующие рекламные щиты демонтируются



Условные обозначения:



- размещение РК, с отображением количества информационных полей

Характеристики РК:

- билборд (проект.)
- инф. поле 3м\*6м, 2-х сторонний
- общая площадь инф. поля=36 кв.м
- отдельно стоящая конструкция
- статичная
- на 2-х опорах высотой 4,5 м
- фундамент ж/б

Примечания:

1. Схема выполнена на топографической съемке, выполненной в 1987 г. М 1:2000

Изм	Кол	Лист	Модок	Подпись	Дата	Схема размещения рекламной конструкции №46			
Р.ководитель		Басова		<i>[Signature]</i>	12/14	Иркутская обл., г. Усть-Кут, ул.Речников (нечетная сторона), в 34 м на юго-восток от жилого дома №13	Стация	Лист	Листов
ГИП							Р.ц.	46	79
И.контр.									
Выполнил		Седянова		<i>[Signature]</i>					
						М 1:500			
							Отдел архитектуры и градостроительства Администрации УКМО		

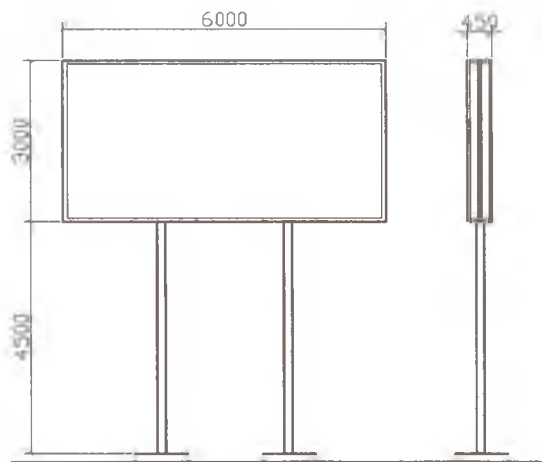
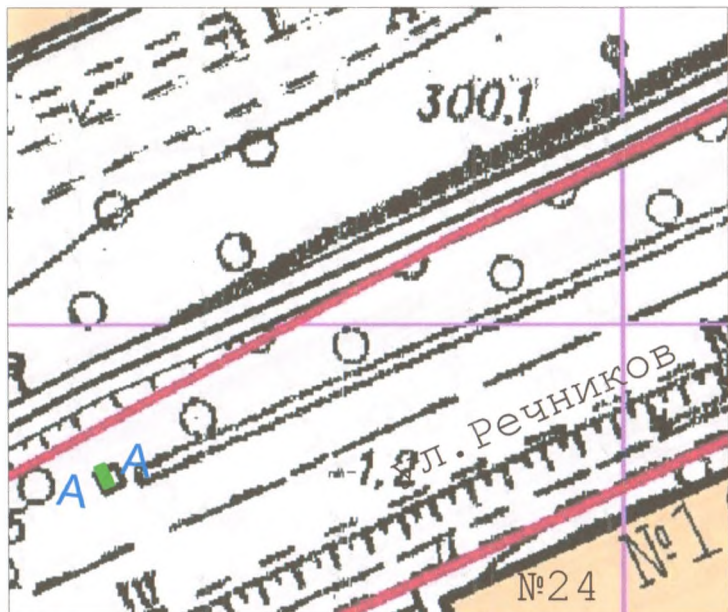

Условные обозначения:



- размещение РК, с отображением количества информационных полей

Характеристики РК:

- билборд (сущ.)
- инф. поле 3м\*6м, 2-х сторонний
- общая площадь инф. поля=36 кв.м
- отдельно стоящая конструкция
- статичная
- на 2-х опорах высотой 4,5 м
- фундамент ж/б

Примечания:

1. Схема выполнена на топографической съемке, выполненной в 1987 г. М 1:2000

Мас	Лист	Лист	Лист	Схема размещения рекламной конструкции №47		
Реконструктор ГРП	Басово	1987.11.15	Иркутская обл., г. Усть-Кут, ул. Речников (нечетная сторона), в 40 м на юго-восток от жилого дома №19	Студия	Лист	Листов
Выполнил	Седуново			Р.ч.	47	79
М 1:500				Отдел архитектуры и градостроительства Администрации УКМО		

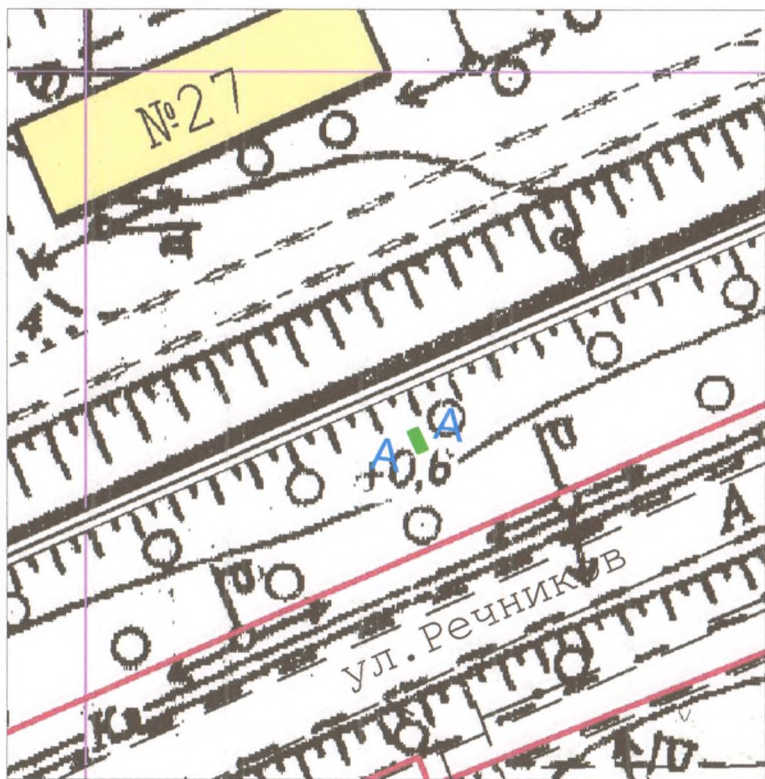

Условные обозначения:



- размещение РК, с отображением количества информационных полей

Характеристики РК:

- билборд (проект.)
- инф. поле 3м\*6м, 2-х сторонний
- общая площадь инф. поля=36 кв.м
- отдельно стоящая конструкция
- статичная
- на 2-х опорах высотой 4,5 м
- фундамент ж/б

Примечания:

1. Схема выполнена на топографической съемке, выполненной в 1987 г. М 1:2000

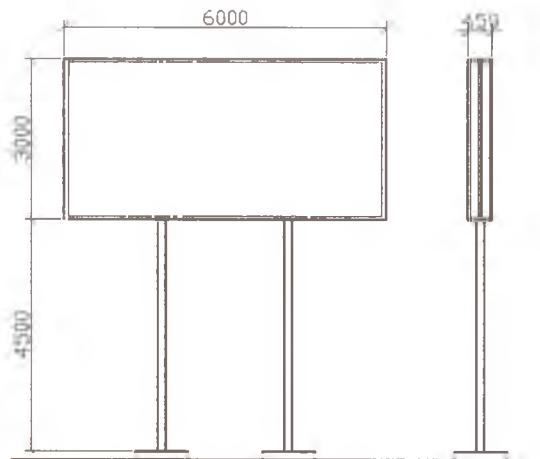

существующий рекламный щит демонтируется



Изм	Кол	Лист	Масш	Подпись	Дата	Схема размещения рекламной конструкции №48			
Р.к.с.водитель		Басова		<i>[Signature]</i>	20/11	Иркутская обл. г. Усть-Кут, ул.Речников (нечетная сторона), в 45 м на юго-восток от жилого дома №27	Стодия	Лист	Листов
Г.И.П.							Р.ч.	48	79
Н.контр.						М 1:500	Отдел архитектуры и градостроительства Администрации УКМО		
Выполнил		Седзнова		<i>[Signature]</i>					

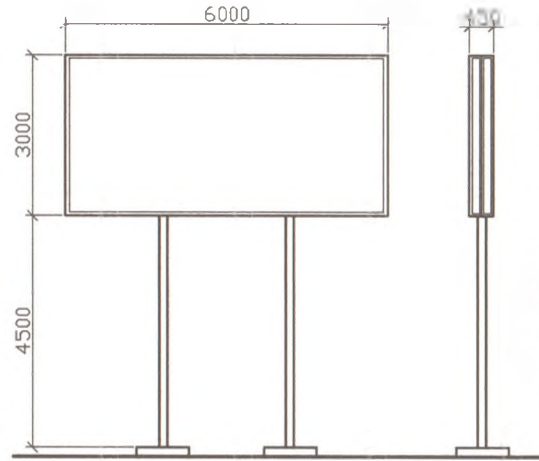
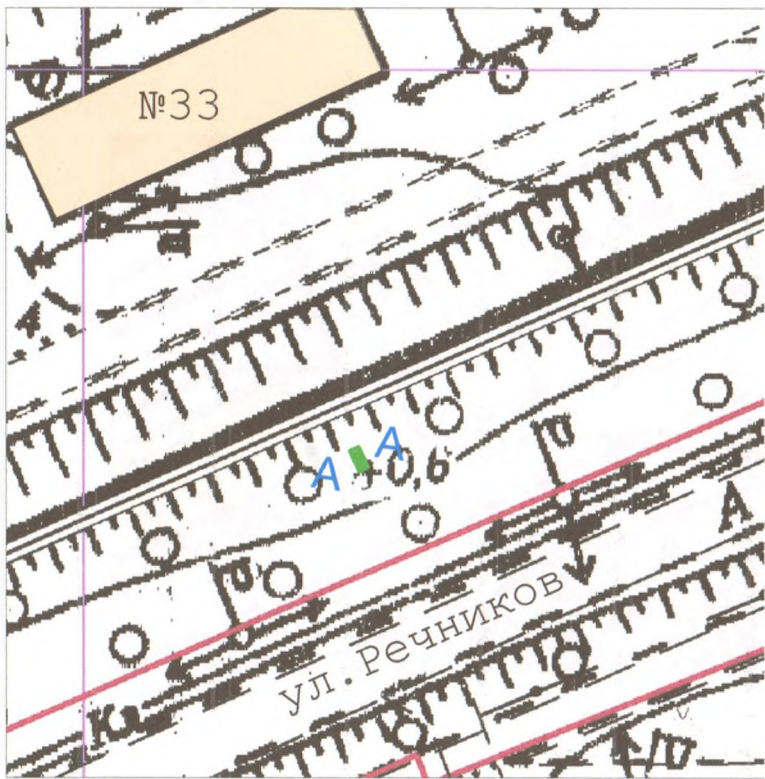

Условные обозначения:



- размещение РК, с отображением количества информационных полей

Характеристики РК:

- билборд (сущ.)
- инф. поле 3м\*6м, 2-х сторонний
- общая площадь инф. поля=36 кв.м
- отдельно стоящая конструкция
- статичная
- на 2-х опорах высотой 4,5 м
- фундамент ж/б

Примечания:

1. Схема выполнена на топографической съемке, выполненной в 1987 г. М 1:2000

Изм	Кол	Лист	Масштаб	Подпись	Дата	Схема размещения рекламной конструкции №49			
Р.ководитель	Басова			<i>[Signature]</i>		Иркутская обл., г. Восток-Кэт, ул.Речников (нечетная сторона), в 37 м на вго-восток от здания №33	Стадия	Лист	Листов
ГИП							Р.ч.	49	79
Н.контр.									
Выполнил	Седянова			<i>[Signature]</i>					
						М 1:500	Отдел архитектуры и градостроительства Администрации УКМО		

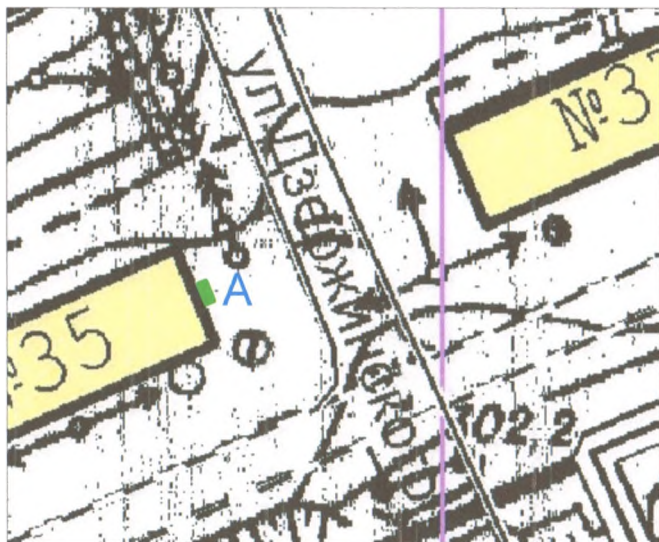

Условные обозначения:

- A - размещение РК, с отображением количества информационных полей

Характеристики РК:

- настенное панно (проект.)
- инф. поле 1,8м\*2,0м, 1-а сторонний
- общая площадь инф. поля=12,5 кв.м
- навесная
- статичная
- металлоконструкция по периметру, натяжной баннер на стропах
- размером 1,9м\*2,1м
- без подсветки

Примечания:

1. Схема выполнена на топографической съемке, выполненной в 1987 г. М 1:2000



Изм	Кол	Лист	Маск	Подпись	Дата	<p align="center"><b>Схема размещения рекламной конструкции №50</b></p>		
Руководитель	Басава			<i>[Signature]</i>				
ГИП						Р.ч.	50	79
Н.контр.						Отдел архитектуры и градостроительства Администрации УКМО		
Выполнил	Седунова			<i>[Signature]</i>				
Иркутская обл., г. Усть-Кут, ул.Речников,35 (восточная фасад)						М 1:500		



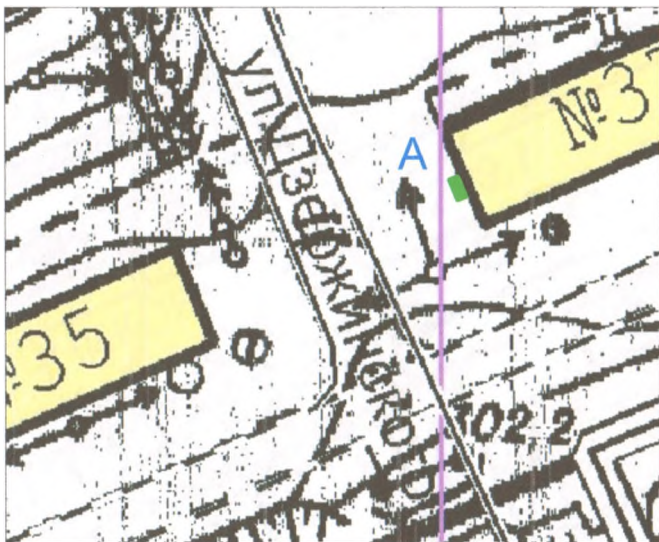

Условные обозначения:

- А - размещение РК, с отображением количества информационных полей

Характеристики РК:

- настенное панно (проект.)
- инф. поле 1,8м\*2,0м, 1-а сторонний
- общая площадь инф. поля=12,5 кв.м
- навесная
- статичная
- металлоконструкция по периметру, натяжной баннер на стропях
- размером 1,9м\*2,1м
- без подсветки

Примечания:

1. Схема выполнена на топографической съемке, выполненной в 1987 г. М 1:2000

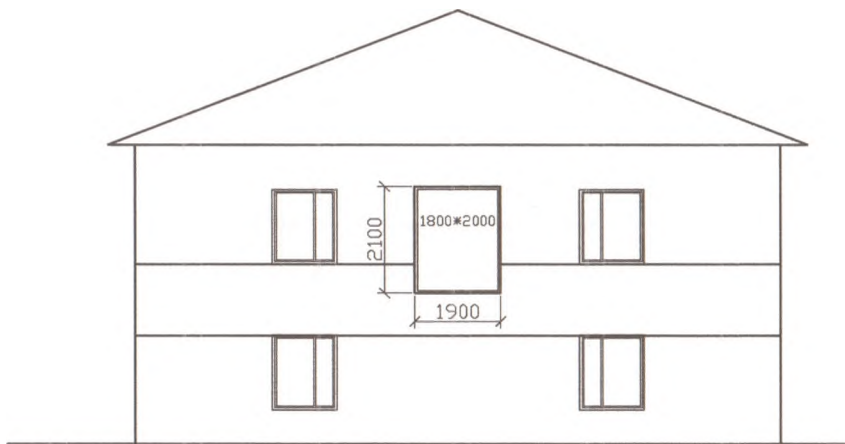

Изм	Кол	Лист	Маск	Подпись	Дата	Схема размещения рекламной конструкции №51			
Руководитель ГИП	Басова			<i>BA</i>	11.11	Иркутская обл., г. Усть-Кут, ул.Речников,37 (западный фасад)	Стадия	Лист	Листов
Н.контр.							Р.ч.	51	79
Выполнил	Седунова			<i>SD</i>			Отдел архитектуры и градостроительства Администрации УКМО		
						М 1:500			

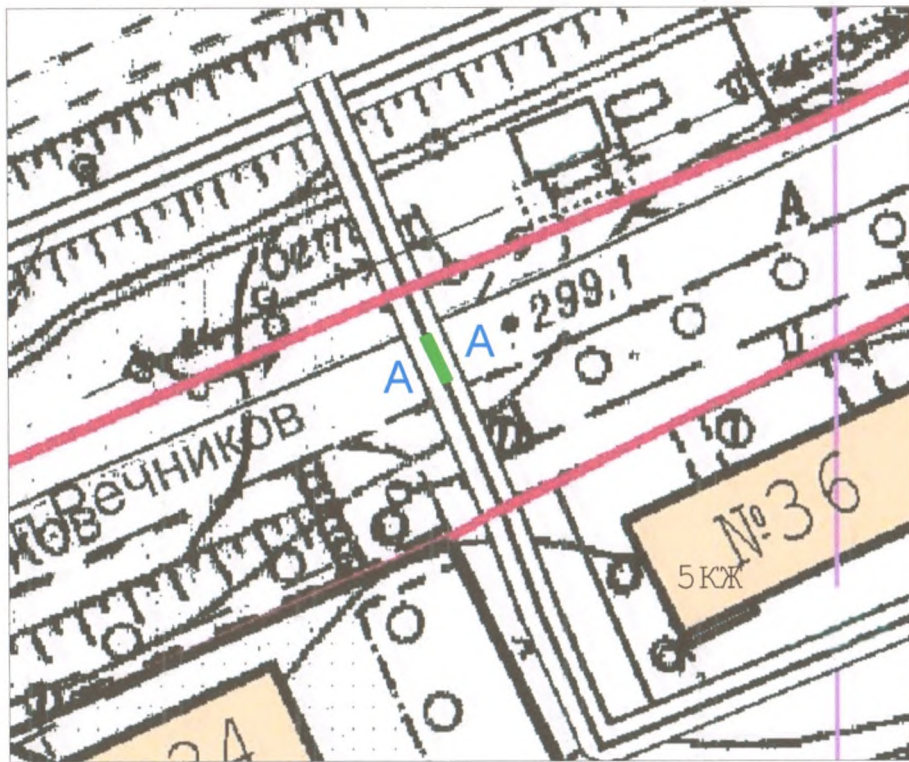

Условные обозначения:



- размещение РК, с отображением количества информационных полей

Характеристики РК:

- транспорт-перетяжка (проект.)
- инф. поле 1м\*10м, 2-х сторонний
- общая площадь инф. поля=20 кв.м
- навесная
- на высоте 5 м
- винил



Примечания:

1. Схема выполнена на топографической съемке, выполненной в 1987 г. М 1:2000

Изм	Кол	Лист	Масш	Подпись	Дата	Схема размещения рекламной конструкции №52			
Р.ч.	52	79				Иркутская обл., г. Исть-Кут, ул.Речников, между ДК 'Речники' и остановкой 'Дзержинского' (нечетная сторона), на компенсаторе надземной теплотрассы	Стация	Лист	Листов
Выполнил	Седянова						Р.ч.	52	79
М 1:500						Отдел архитектуры и градостроительства Администрации УКМО			

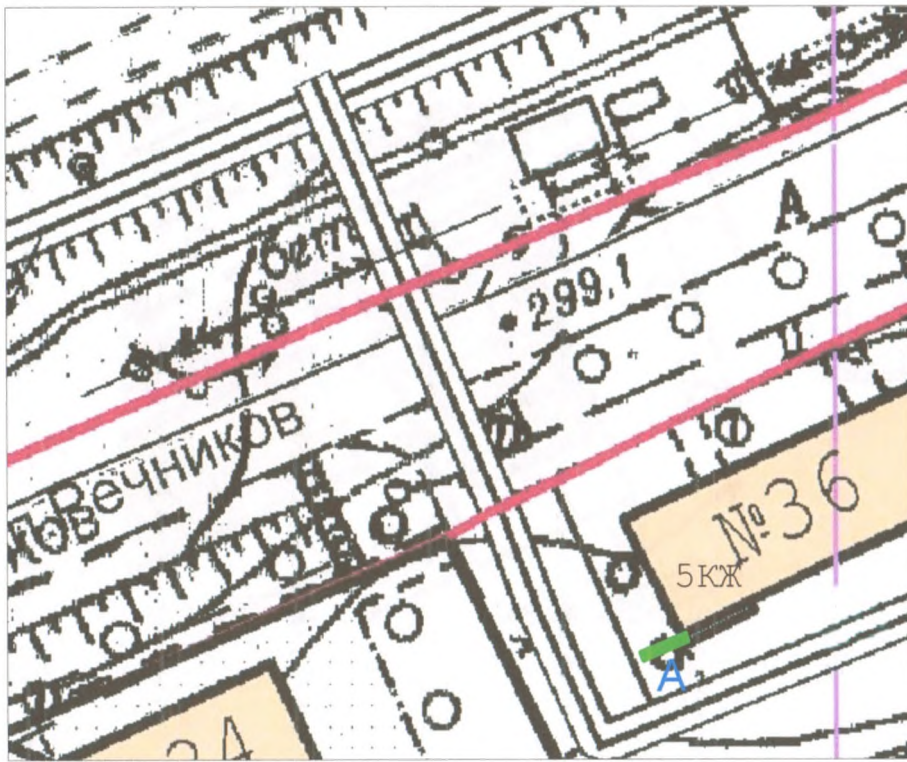

Условные обозначения:

- А - размещение РК, с отображением количества информационных полей

Характеристики РК:

- панель-кронштейн (проект.)
- инф. поле 1,5м\*0,75м, 1-а сторонний
- общая площадь инф. поля=1,125 кв.м
- на стене 5-ти этажного жилого дома
- навесная
- размером: 1570\*820\*180, на высоте 3,5м
- по периметру панели металлическая облицовка
- без подсветки

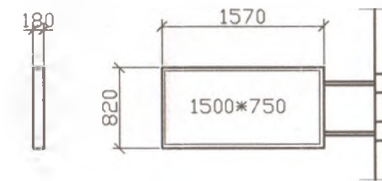

Примечания:

1. Схема выполнена на топографической съемке, выполненной в 1987 г. М 1:2000

						Схема размещения рекламной конструкции №53			
Изм	Кол	Лист	Ждк	Подпись	Дата	Стодия	Лист	Листов	
Р.ководитель		Басова		<i>[Signature]</i>	20.11	Иркутская обл. г. Исть-Кут, ул.Речников, 36 (ожиный фасад)	Р.ц.	53	79
ГИП									
Н.контр.									
Выполнил		Седянова		<i>[Signature]</i>					
						М 1:500	Отдел архитектуры и градостроительства Администрации УКМО		

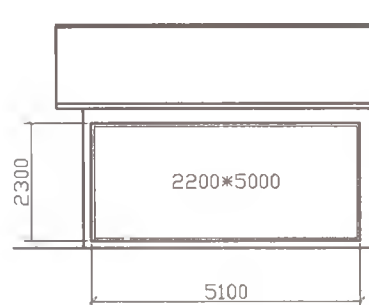

Условные обозначения:



- размещение РК, с отображением количества информационных полей

Характеристики РК:

- настенное панно (проект.)
- инф. поле 2,2м\*5,0м, 1-а сторонний
- общая площадь инф. поля=11 кв.м
- навесная
- статичная
- металлоконструкция по периметру, натяжной баннер на стропях
- размером 2,3м\*5,1м
- без подсветки

Примечания:

1. Схема выполнена на топографической съемке, выполненной в 1987 г. М 1:2000

Изм	Кол	Лист	Мас	Подпись	Дата	Схема размещения рекламной конструкции №54			
Рексводитель		Басова		<i>Басова</i>		Иркутская обл., г. Усть-Кут, ул.Речников,36б (западный фасад)	Стодия	Лист	Листов
ГИП							Р.ц.	54	79
Н.контр.						М 1:500	Отдел архитектуры и градостроительства Администрации УКМО		
Выполнил		Седянова		<i>Седянова</i>					

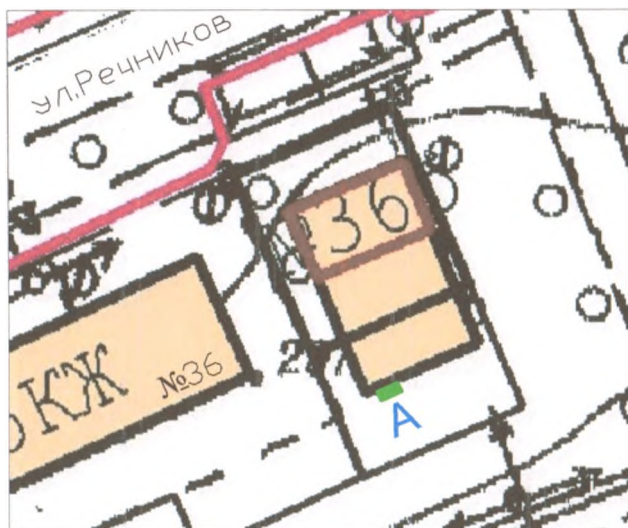

Условные обозначения:

- A - размещение РК, с отображением количества информационных полей

Характеристики РК:

- настенное панно (проект.)
- инф. поле  $2,2\text{м} \times 2,5\text{м}$ , 1-а сторонний
- общая площадь инф. поля =  $5,5$  кв.м
- навесная
- статичная
- металлоконструкция по периметру, натяжной баннер на стропях
- размером  $2,3\text{м} \times 2,6\text{м}$
- без подсветки

Примечания:

1. Схема выполнена на топографической съемке, выполненной в 1987 г. М 1:2000

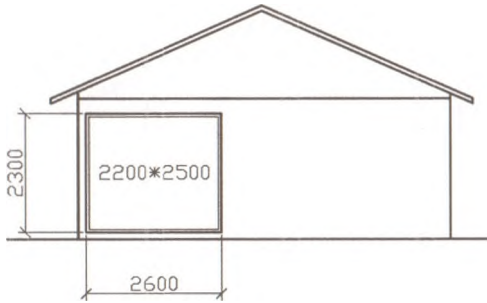

Изм	Кол	Лист	Маск	Подпись	Дата	Схема размещения рекламной конструкции №55		
Р.ководитель	Басова			<i>Басова</i>	Иркутская обл., г. Усть-Кут, ул.Речников,36б (вх.ный фасад - 1)	Стадия	Лист	Листов
ГИП						Р.ч.	55	79
Н.контр.						Отдел архитектуры и градостроительства Администрации УКМО		
Выполнил	Седунова			<i>Седунова</i>		М 1:500		

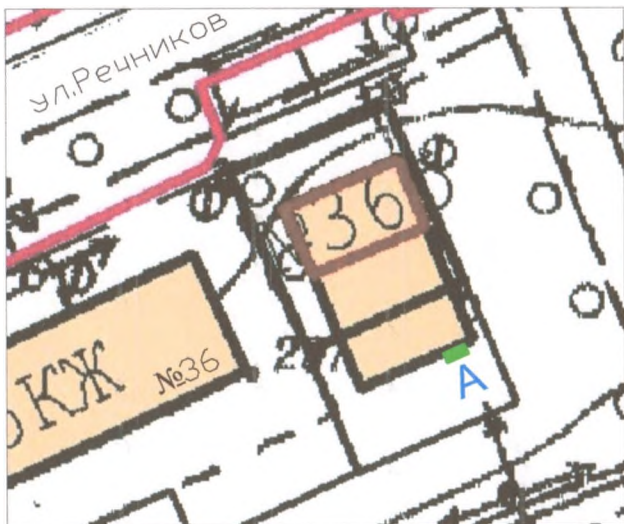

Условные обозначения:

**A** - размещение РК, с отображением количества информационных полей

Характеристики РК:

- настенное панно (проект.)
- инф. поле 2,2м\*2,5м, 1-а сторонний
- общая площадь инф. поля=5,5 кв.м
- навесная
- статичная
- металлоконструкция по периметру, натяжной баннер на строплах
- размером 2,3м\*2,6м
- без подсветки

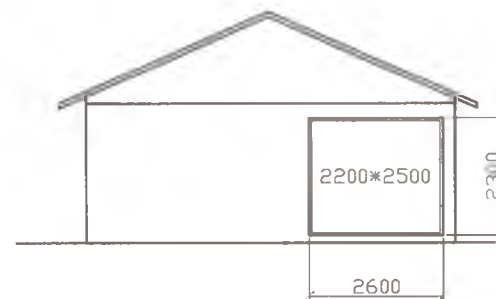

Примечания:

1. Схема выполнена на топографической съемке, выполненной в 1987 г. М 1:2000

Изм	Кол	Лист	Маск	Подпись	Дата	Схема размещения рекламной конструкции №56			
Р.ч.	56	79				Иркутская обл., г. Усть-Кут, ул.Речников,36б (южный фасад - 2)	Стация	Лист	Листов
Выполнил	Седянова						Р.ч.	56	79
						М 1:500	Отдел архитектуры и градостроительства Администрации УКМО		



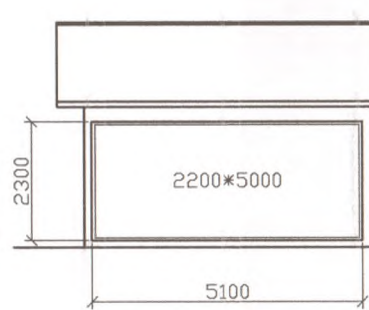
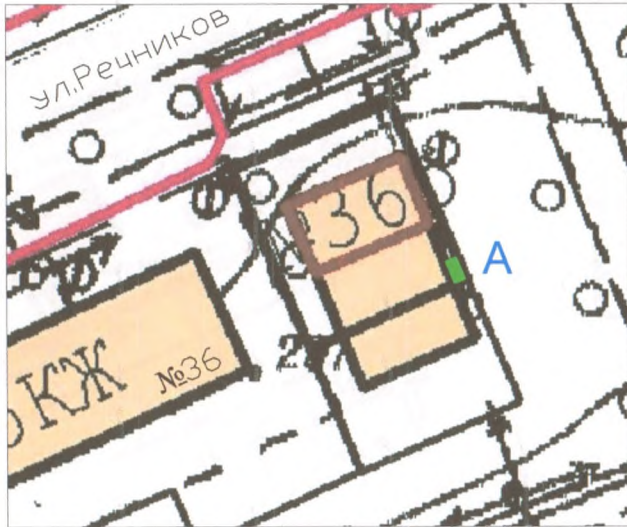

Условные обозначения:

- A - размещение РК, с отображением количества информационных полей

Характеристики РК:

- настенное панно (проект.)
- инф. поле 2,2м\*5,0м, 1-а сторонний
- общая площадь инф. поля=11 кв.м
- навесная
- статичная
- металлоконструкция по периметру, натяжной баннер на стропях
- размером 2,3м\*5,1м
- без подсветки

Примечания:

1. Схема выполнена на топографической съемке, выполненной в 1987 г. М 1:2000

						<b>Схема размещения рекламной конструкции №57</b>			
Имя	Фамилия	Имя	Фамилия	Имя	Фамилия	Иркутская обл., г. Иркутск, ул.Речников,36б (восточный фасад)	Стадия	Лист	Листов
Руководитель	Басова						Р.ч.	57	79
Выполнил	Седьнова						Отдел архитектуры и градостроительства Администрации УКМО		
						М 1:500			

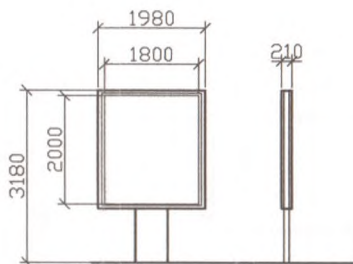

Условные обозначения:



- размещение РК, с отображением количества информационных полей

Характеристики РК:

- ситилайт (проект.)
- инф. поле 1,8м\*2м, 2-х сторонний
- общая площадь инф. поля=7,2 кв.м
- отдельно стоящая конструкция
- скролер, 2-х гранный
- размером:3180\*1980\*210, на одной опоре высотой 1000 мм
- конструкция оснащена клееным стеклом 10 мм
- по периметру РК и опорной стойки металлическая облицовка
- основной цвет - серый
- подсветка внутренняя

Примечания:

1. Схема выполнена на топографической съемке, выполненной в 1987 г. М 1:2000



Изм	Кол	Лист	Мдок	Подпись	Дата	Схема размещения рекламной конструкции №58			
Руководитель	Басова			<i>[Signature]</i>		Иркутская обл., г. Усть-Кут, ул.Речников, в 20 м на северо-запад от жилого дома №38, в районе теплоскомпенсатора	Стация	Лист	Листов
ГИП							Р.ч.	58	79
Н.контр.									
Выполнил	Седьново			<i>[Signature]</i>					
						М 1:500			Отдел архитектуры и градостроительства Администрации УКМО

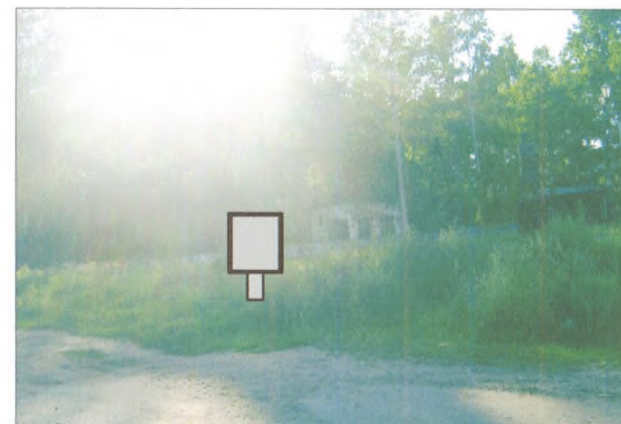
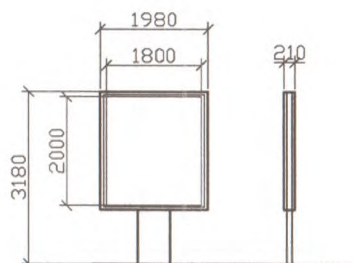

Условные обозначения:



- размещение РК, с отображением количества информационных полей

Характеристики РК:

- ситилайт (проект.)
- инф. поле 1,8м\*2м, 2-х сторонний
- общая площадь инф. поля=7,2 кв.м
- отдельно стоящая конструкция
- скроллер, 2-х гранный
- размером:3180\*1980\*210, на одной опоре высотой 1000 мм
- конструкция оснащена клееным стеклом 10 мм
- по периметру РК и опорной стойки металлическая облицовка
- основной цвет - серый
- подсветка внутренняя

Примечания:

1. Схема выполнена на топографической съемке, выполненной в 1987 г. М 1:2000

						Схема размещения рекламной конструкции №59			
Изм	Кол	Лист	Издок	Подпись	Дата	Стация	Лист	Листов	
						Иркутская обл., г. Усть-Кут, ул.Пролетарская, в 40 с на северо-запад от здания №10в	Р.ч.	59	79
Руководитель		Басова		<i>[Signature]</i>	8, 14				
ГИП									
Н.контр.									
Выполнил		Седьнова		<i>[Signature]</i>					
						M 1:500	Отдел архитектуры и градостроительства Администрации УКМО		

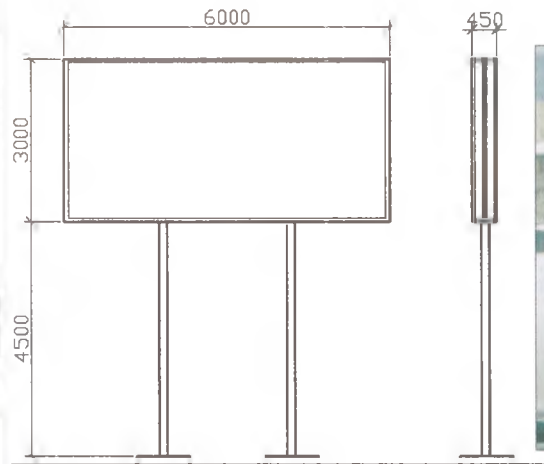
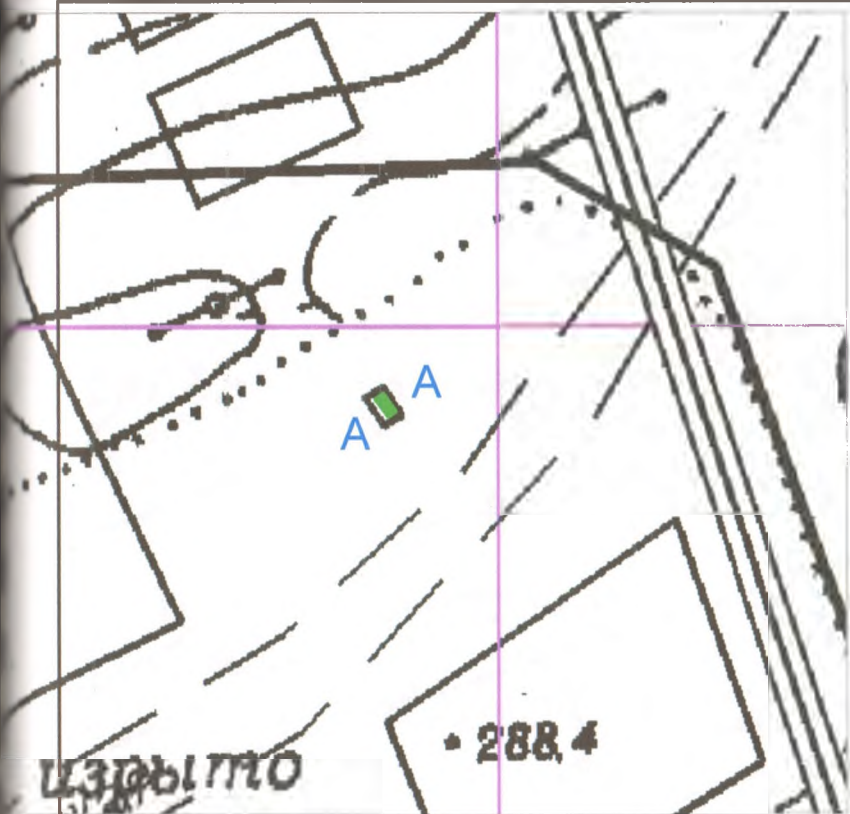

Условные обозначения:



- размещение РК, с отображением количества информационных полей

Характеристики РК:

- билборд (сущ.)
- инф. поле 3м\*6м, 2-х сторонний
- общая площадь инф. поля=36 кв.м
- отдельно стоящая конструкция
- статичная
- на 2-х опорах высотой 4,5 м
- фундамент ж/б

Примечания:

1. Схема выполнена на топографической съемке, выполненной в 1987 г. М 1:2000

Изм	Кол	Лист	Мдк	Подпись	Дата	Схема размещения рекламной конструкции №60			
Р.ководитель		Басова		<i>[Signature]</i>		Иркутская обл., г. Усть-Кут, в 100 м на юго-запад от жилого дома по ул.Коммунистической,5	Стодия	Лист	Листов
ГИП							Р.ч.	60	79
Н.контр.									
Выполнил		Седяново		<i>[Signature]</i>					
						М 1:500			
							Отдел архитектуры и градостроительства Администрации ЦКМО		



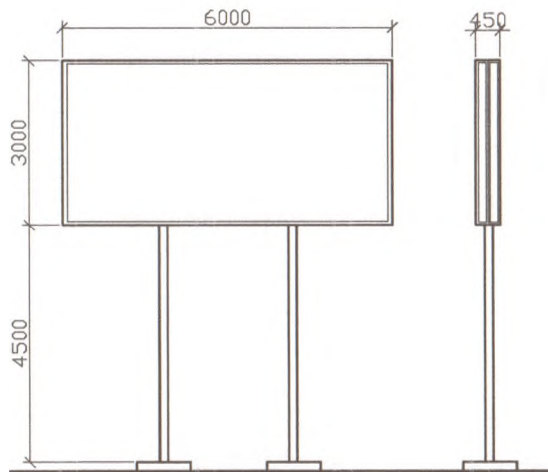
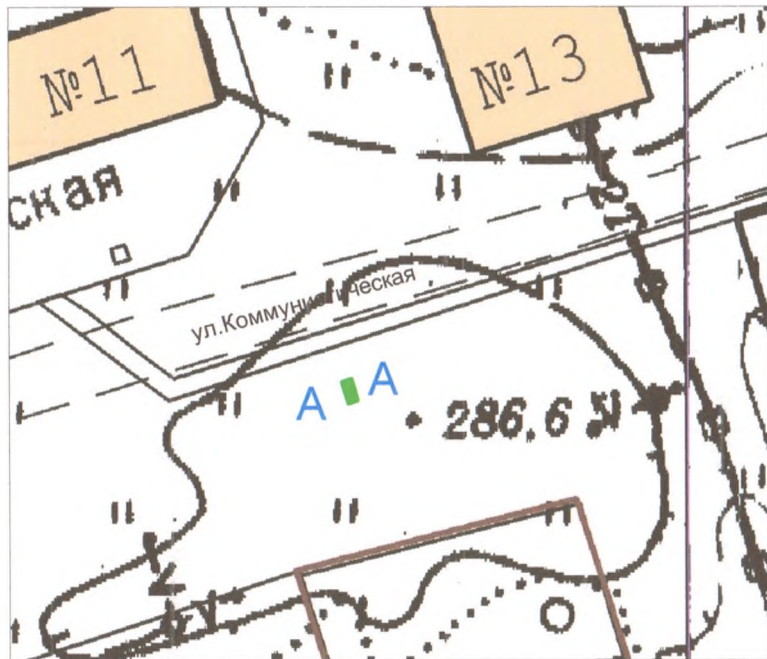

Условные обозначения:



- размещение РК, с отображением количества информационных полей

Характеристики РК:

- билборд (проект.)
- инф. поле 3м\*6м, 2-х сторонний
- общая площадь инф. поля=36 кв.м
- отдельно стоящая конструкция
- статичная
- на 2-х опорах высотой 4,5 м
- фундамент ж/б



Примечания:

1. Схема выполнена на топографической съемке, выполненной в 1987 г. М 1:2000

Изм	Кол	Лист	Редок	Подпись	Дата	Схема размещения рекламной конструкции №62			
Руководитель		Басова		<i>Басова</i>	18.09	Иркутская обл., г. Усть-Кут, в 20 м на юго-восток от жилого дома по ул.Коммунистическая,11	Стация	Лист	Листов
ГИП							Р.ч.	62	79
И.контр.							Отдел архитектуры и градостроительства Администрации УКМО		
Выполнил		Седюнова		<i>Седюнова</i>		М 1:500			

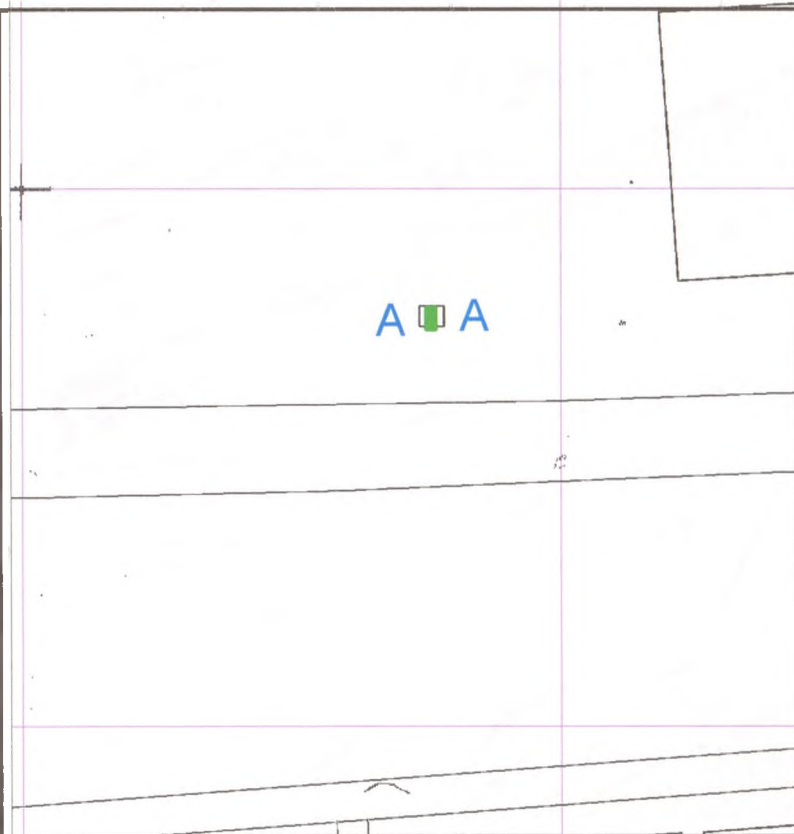
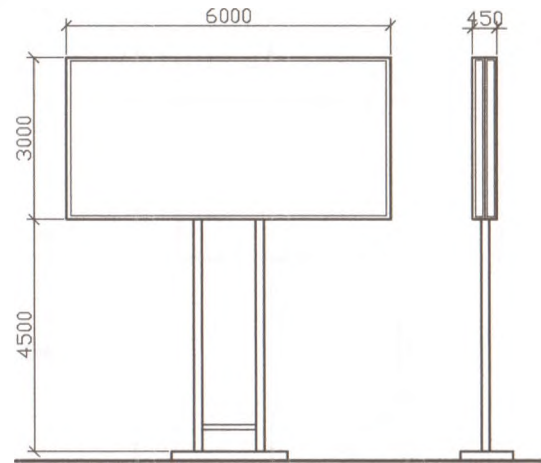

Условные обозначения:



- размещение РК, с отображением количества информационных полей

Характеристики РК:

- билборд (сущ.)
- инф. поле 3м\*6м, 2-х сторонний
- общая площадь инф. поля=36 кв.м
- отдельно стоящая конструкция
- статичная
- на 2-х опорах высотой 4,5 м
- фундамент ж/б

Примечания:

1. Схема выполнена на топографической съемке, выполненной в 1987 г. М 1:2000

Изм	Кол	Лист	Маск	Подпись	Дата	Схема размещения рекламной конструкции №63			
Р.ководитель		Босова		<i>[Signature]</i>	6/11	Иркутская обл., г. Усть-Кут, в 1 км от автодорожного моста через р.Лена, по дороге Усть-Кут-Уоян	Стадия	Лист	Листов
ГИП							Р.ч.	63	79
Н.контр.							Отдел архитектуры и градостроительства Администрации УКМО		
Выполнил		Седьнова		<i>[Signature]</i>			М 1:500		

Взам. инв. №

Подп. и дата

Инв. № подл.



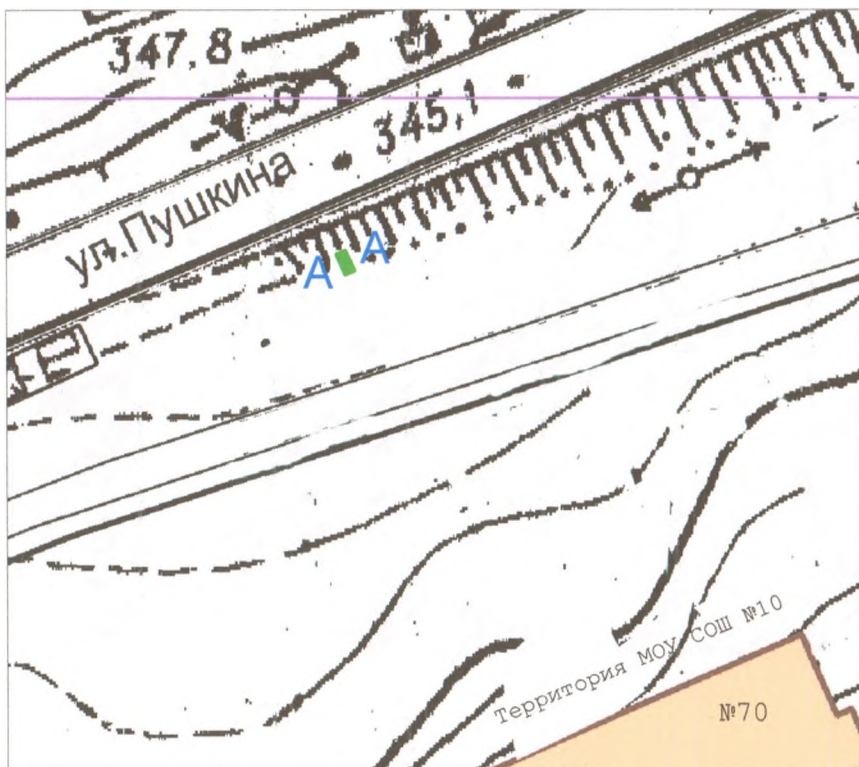

Условные обозначения:



- размещение РК, с отображением количества информационных полей

Характеристики РК:

- билборд (сущ.)
- инф. поле 3м\*6м, 2-х сторонний
- общая площадь инф. поля=36 кв.м
- отдельно стоящая конструкция
- статичная
- на 2-х опорах высотой 4,5 м
- фундамент ж/б

Примечания:

1. Схема выполнена на топографической съемке, выполненной в 1987 г. М 1:2000

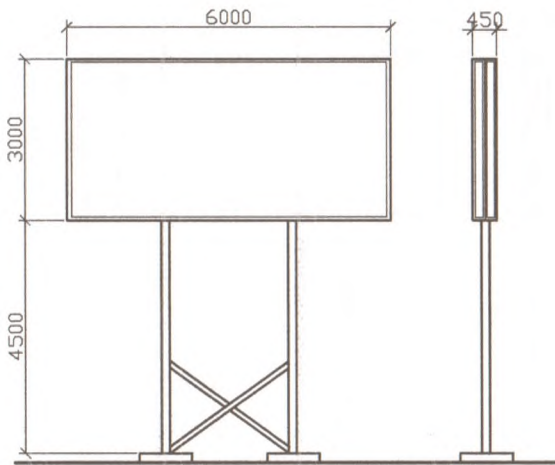

						<h3>Схема размещения рекламной конструкции №64</h3>			
Изм	Кол	Лист	издск	Подпись	Дата	Стадия	Лист	Листов	
Руководитель		Басова		<i>[Signature]</i>	16/12	Иркутская обл., г. Усть-Кут, в районе здания СОШ №10 по ул.Пушкина,70	Р.ч.	64	79
ГИП									
Н.контр.									
Выполнил		Седьнова		<i>[Signature]</i>					
М 1:500						Отдел архитектуры и градостроительства Администрации УКМО			



Условные обозначения:

**А|А**

- размещение РК, с отображением количества информационных полей

Характеристики РК:

- билборд (проект.)
- инф. поле 3м\*6м, 2-х сторонний
- общая площадь инф. поля=36 кв.м
- отдельно стоящая конструкция
- статичная
- на 2-х опорах высотой 4,5 м
- фундамент ж/б

Примечания:

1. Схема выполнена на топографической съемке, выполненной в 1987 г. М 1:2000

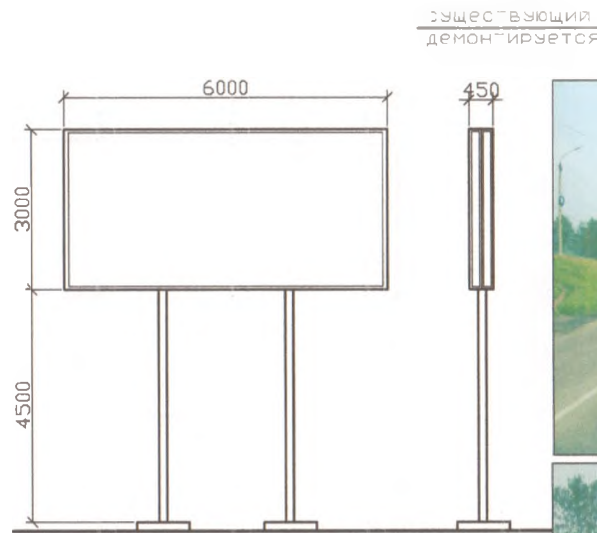

Изм	Кол	Лист	Маск	Подпись	Дата	Схема размещения рекламной конструкции №65			
Р.ч.	65	79				Иркутская обл., г. Усть-Кут, в 30 м на северо-восток от жилого дома по ул.Пушкина,72	Студия	Лист	Листов
Выполнил	Седянова						Р.ч.	65	79
М 1:500						Отдел архитектуры и градостроительства Администрации УКМО			

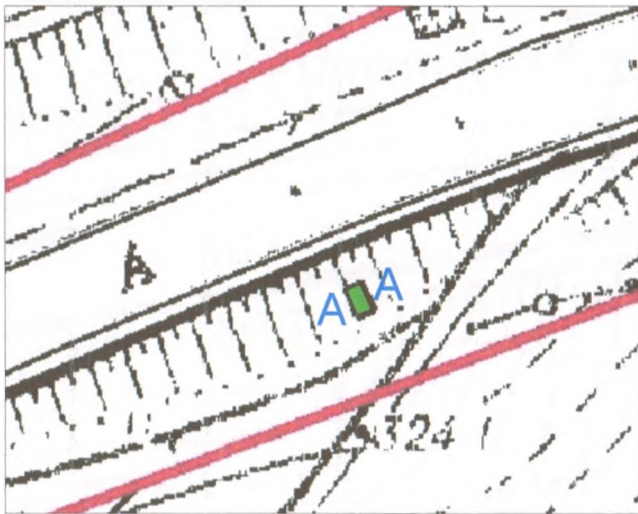

Условные обозначения:



- размещение РК, с отображением количества информационных полей

Характеристики РК:

- билборд (сущ.)
- инф. поле 3м\*6м, 2-х сторонний
- общая площадь инф. поля=36 кв.м
- отдельно стоящая конструкция
- статичная
- на 2-х опорах высотой 4,5 м
- фундамент ж/б

Примечания:

1. Схема выполнена на топографической съемке, выполненной в 1987 г. М 1:2000

Исполн. Инженер А.А.А. 1987 г.

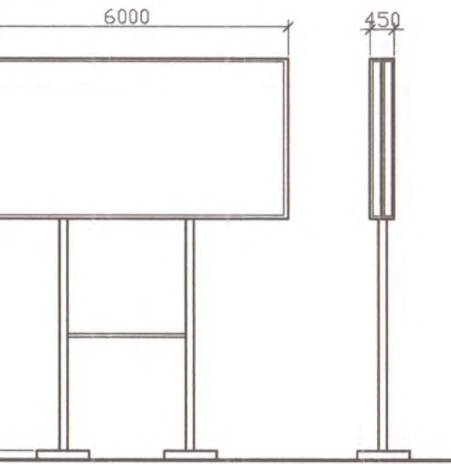

						<b>Схема размещения рекламной конструкции №66</b>		
Изм	Кол	Лист	Модок	Подпись	Дата	Стадия	Лист	Листов
Руководитель		Басова			14/14	Р.ч.	66	79
ГИП						Иркутская обл., г. Усть-Кут, в 300 м на северо-восток от здания по ул.Пушкина, 78		
Н.контр.						Отдел архитектуры и градостроительства Администрации УКМО		
Выполнил		Седьнова				М 1:500		

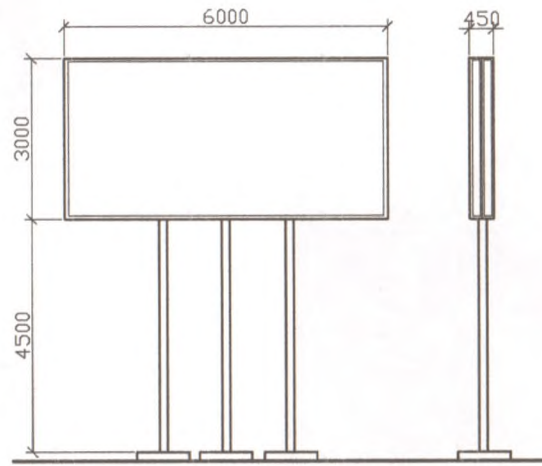
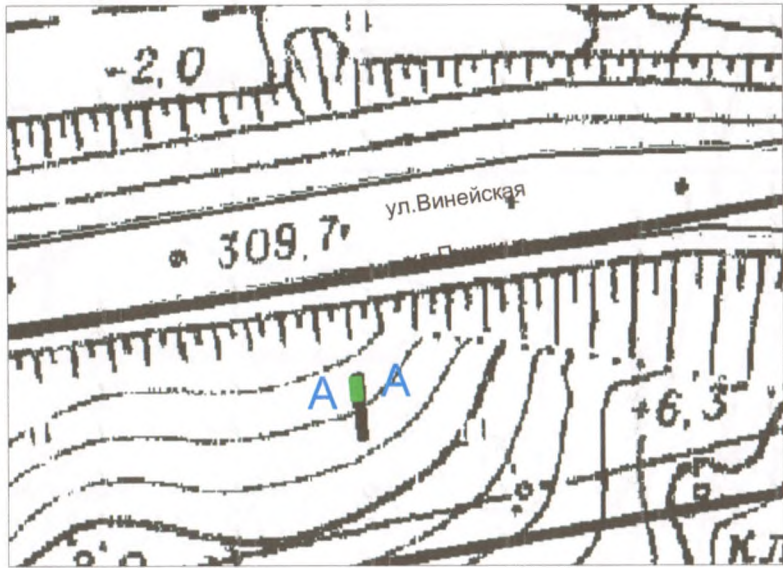

Условные обозначения:



- размещение РК, с отображением количества информационных полей

Характеристики РК:

- билборд (сущ.)
- инф. поле 3м\*6м, 2-х сторонний
- общая площадь инф. поля=36 кв.м
- отдельно стоящая конструкция
- статичная
- на 2-х опорах высотой 4,5 м
- фундамент ж/б

Примечания:

1. Схема выполнена на топографической съемке, выполненной в 1987 г. М 1:2000

Изм	Кол	Лист	Масш	Подпись	Дата	Схема размещения рекламной конструкции №67			
Р.ководитель		Басова		<i>[Signature]</i>	14, 14	Иркутская обл, г. Усть-Кут, в 70 м на юг от жилого дома по ул.Винейская,7	Стадия	Лист	Листов
ГИП							Р.ч.	67	79
И.контр.							Отдел архитектуры и градостроительства Администрации УКМО		
Выполнил		Седзнова		<i>[Signature]</i>		М 1:500			

Инв. № подл. Подп. и дата. Взам. инв. №



Условные обозначения:

**A** - размещение РК, с отображением количества информационных полей

Характеристики РК:

- настенное панно (проект.)
- инф. поле 3м\*1,8м, 1-а сторонний
- общая площадь инф. поля=5,4 кв.м
- навесная
- статичная
- металлоконструкция по периметру, натяжной баннер на стропах
- размером 3,2м\*2,0м
- без подсветки

Примечания:

1. Схема выполнена на топографической съемке, выполненной в 1987 г. М 1:2000



						Схема размещения рекламной конструкций №68		
Изм	Кол	Лист	Маск	Подпись	Дата	Стадия	Лист	Листов
Руководитель		Босова		<i>[Signature]</i>	12/14	Р.ч.	68	79
ГИП								
Н.контр.						Иркутская обл., г. Усть-Кут, ул.Вернадского,1а, восточный фасад		
Выполнил		Седянова		<i>[Signature]</i>		Отдел архитектуры и градостроительства Администрации УКМО		
						М 1:500		



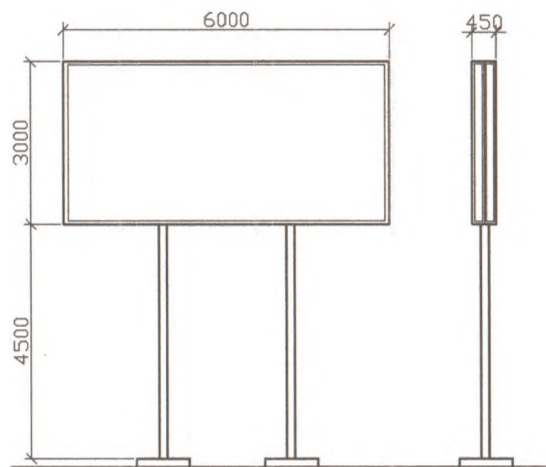
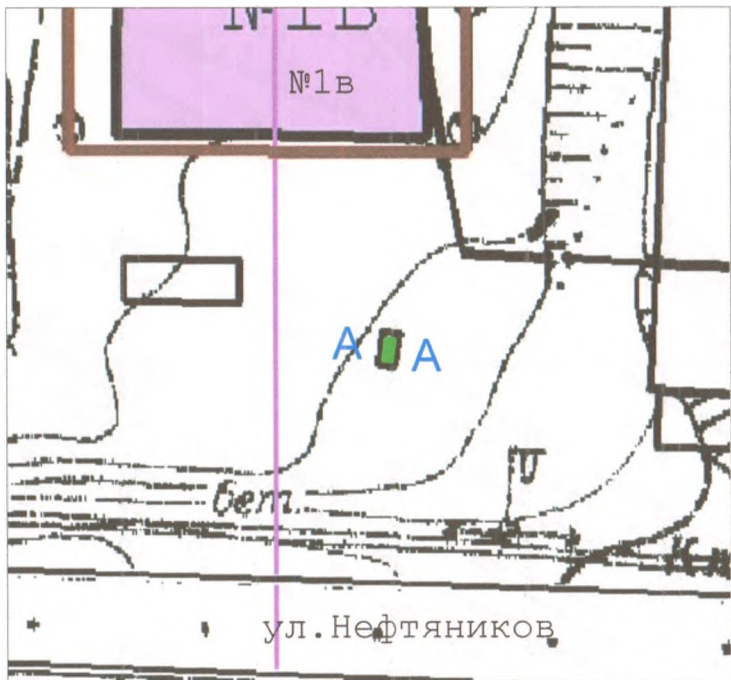

Условные обозначения:

А А

- размещение РК, с отображением количества информационных полей

Характеристики РК:

- билборд (проект.)
- инф. поле 3м\*6м, 2-х сторонний
- общая площадь инф. поля=36 кв.м
- отдельно стоящая конструкция
- статичная
- на 2-х опорах высотой 4,5 м
- фундамент ж/б

существующий  
рекламный щит  
демонтируется

Примечания:

1. Схема выполнена на топографической съемке, выполненной в 1987 г. М 1:2000

Изм	Кол	Лист	Редакт	Подпись	Дата	Схема размещения рекламной конструкции №69			
Р.ководитель	Басова			<i>[Signature]</i>	16.12	Иркутская обл, г. Усть-Кут, ул.Нефтяников, в районе магазина №6	Стодия	Лист	Листов
Г.ИП							Р.ч.	69	79
Н.контр.									
Выполнил	Седянова			<i>[Signature]</i>					
						М 1:500			
							Отдел архитектуры и градостроительства Администрации УКМО		

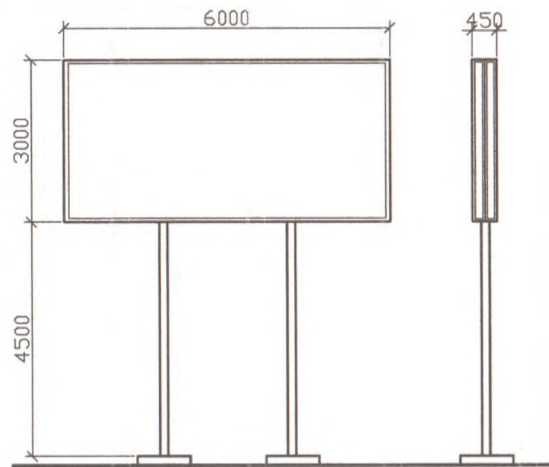
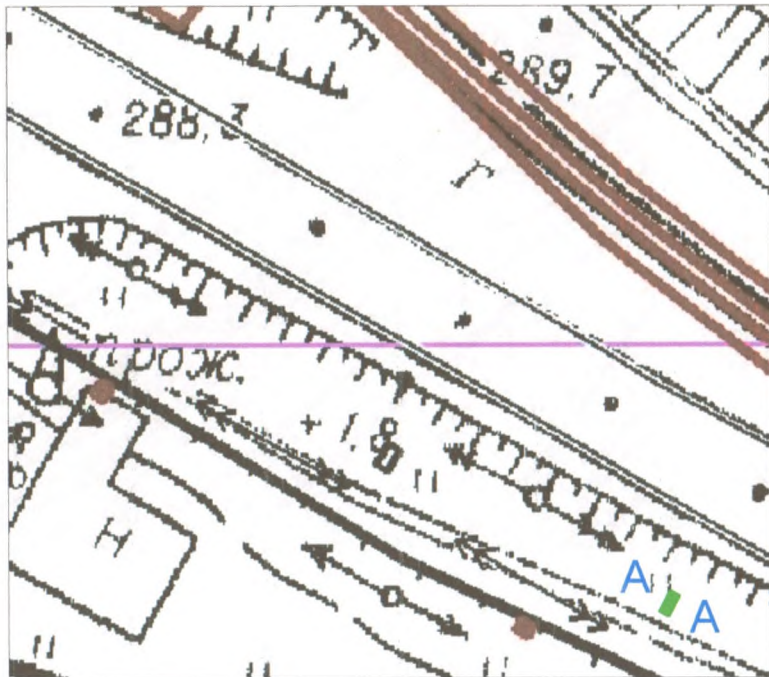

Условные обозначения:



- размещение РК, с отображением количества информационных полей

Характеристики РК:

- билборд (проект.)
- инф. поле 3м\*6м, 2-х сторонний
- общая площадь инф. поля=36 кв.м
- отдельно стоящая конструкция
- статичная
- на 2-х опорах высотой 4,5 м
- фундамент ж/б

Примечания:

1. Схема выполнена на топографической съемке, выполненной в 1987 г. М 1:2000

Изм	Кол	Лист	Масш	Подпись	Дата	Схема размещения рекламной конструкции №70			
Руководитель				Басова	10.06.12	Иркутской обл., г. Усть-Кут, промзона 'Восточная', район ж.д. тыпико на бывший Тирский ЛПХ	Стация	Лист	Листов
ГИП							Р.ч.	70	79
И.контр.									
Выполнил				Седунова					Отдел архитектуры и градостроительства Администрации УКМО
						М 1:500			

Взам. инв. №

Подл. и дата

Инв. № подл.

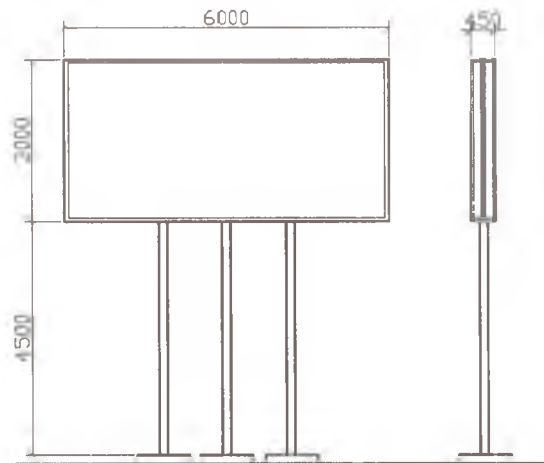

Условные обозначения:



- размещение РК, с отображением количества информационных полей

Характеристики РК:

- билборд (проект.)
- инф. поле 3м\*6м, 2-х сторонний
- общая площадь инф. поля=36 кв.м
- отдельно стоящая конструкция
- статичная
- на 2-х опорах высотой 4,5 м
- фундамент ж/б

Примечания:

1. Схема выполнена на топографической съемке, выполненной в 1987 г. М 1:2000

Изм	Кол	Лист	Масш	Подпись	Дата	Схема размещения рекламной конструкции №71			
Р.контр.	Босова			<i>[Signature]</i>	2, 14	Иркутская обл., г. Усть-Кут, ул.2-я Набережная, в районе магазина "Бриг"	Стация	Лист	Листов
Выполнил	Седянова			<i>[Signature]</i>			Р.ц.	71	79
						М 1:500	Отдел архитектуры и градостроительства Администрации УКМО		

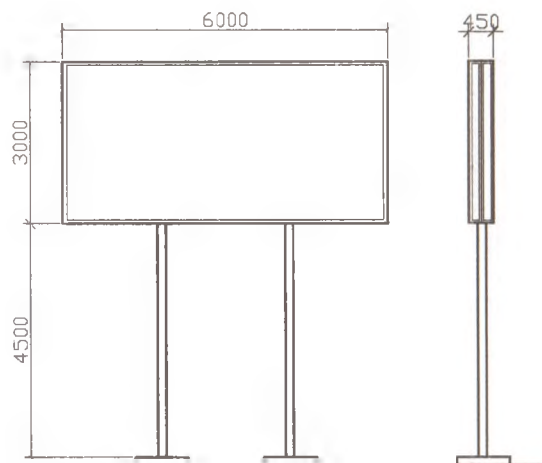
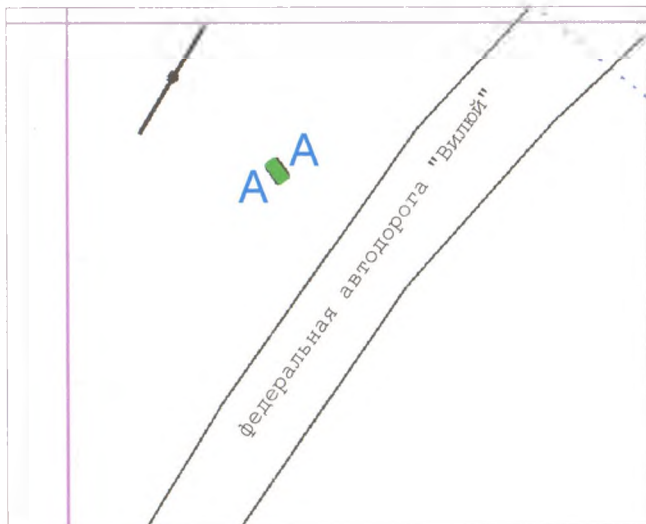

Условные обозначения:



- размещение РК, с отображением количества информационных полей

Характеристики РК:

- билборд (проект.)
- инф. поле 3м\*6м, 2-х сторонний
- общая площадь инф. поля=36 кв.м
- отдельно стоящая конструкция
- статичная
- на 2-х опорах высотой 4,5 м
- фундамент ж/б

Примечания:

1. Схема выполнена на топографической съемке, выполненной в 1987 г. М 1:2000

Изм	Кол	Лист	Масш	Подпись	Дата	Схема размещения рекламной конструкции №72			
Р.к.водитель		Басова		<i>[Signature]</i>		Иркутская обл., г. Исть-Кэт, в 150 м в юго-западную сторону от кольцевого пересечения улицы Некрасова и объездной автодороги 'Вилуй'	Стадия	Лист	Листов
ГИП							Р.ч.	72	79
Н.контр.									
Выполнил		Седьнова		<i>[Signature]</i>					
						М 1:500			Отдел архитектуры и градостроительства Администрации ИКМО

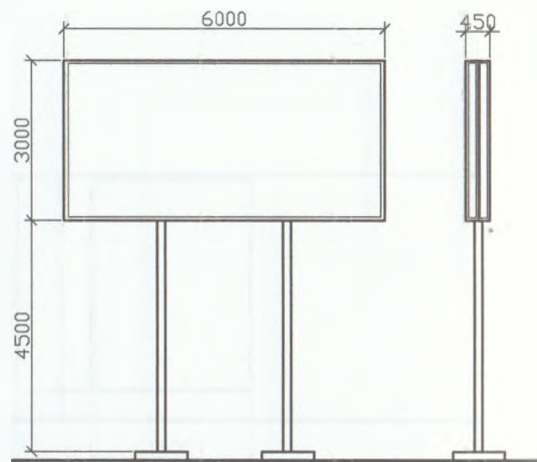

Условные обозначения:



- размещение РК, с отображением количества информационных полей

Характеристики РК:

- билборд (проект.)
- инф. поле 3м\*6м, 2-х сторонний
- общая площадь инф. поля=36 кв.м
- отдельно стоящая конструкция
- статичная
- на 2-х опорах высотой 4,5 м
- фундамент ж/б

Примечания:

1. Схема выполнена на топографической съемке, выполненной в 1987 г. М 1:2000

Изм		Кол	Дата	Внес	Сделано	Схема размещения рекламной конструкции №73			
Руководитель	Басов					Иркутская обл., г. Усть-Кут, в 150 м в юго-восточной стороне от кольцевого пересечения улицы Некрасова и объездной автодороги "Вилуй"	Стация	Лист	Листов
ГИП							Р.ч.	73	79
Н.контр.									
Выполнил	Седина								
М 1:500							Отдел архитектуры и градостроительства Администрации УКМО		

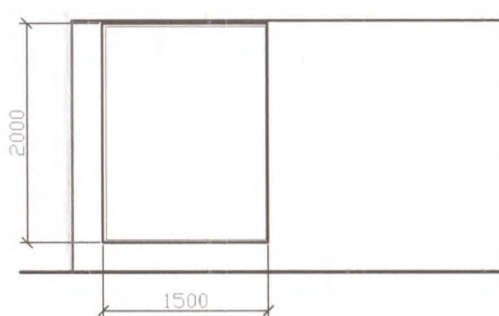
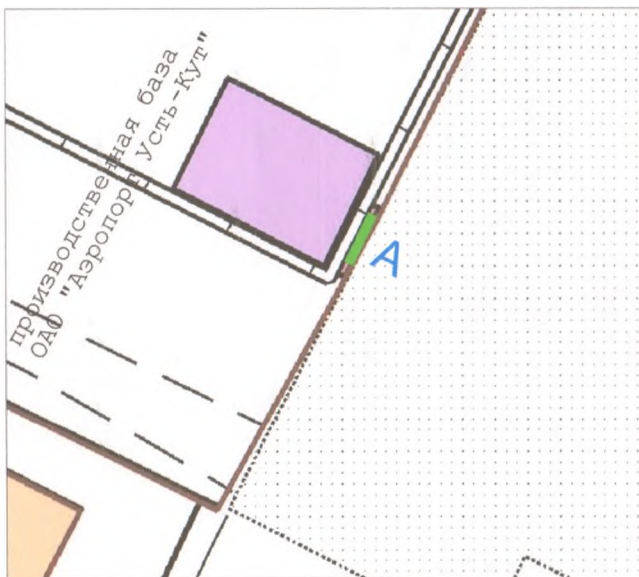

Условные обозначения:

- A** - размещение РК, с отображением количества информационных полей

Характеристики РК:

- Афишная конструкция на ограждениях (сущ.)
- инф. поле 1,5м\*2м, 1-а сторонняя
- общая площадь инф. поля=3 кв.м
- навесная
- статичная
- металлоконструкция по периметру, натяжной баннер

Примечания:

1. Схема выполнена на топографической съемке, выполненной в 1987 г. М 1:2000

Изм	Кол	Лист	Издан	Подпись	Дата	Схема размещения рекламной конструкции №74			
Р.к.аводитель		Басова		<i>[Signature]</i>		Иркутская обл., г. Усть-Кут, ограждение производственной базы ОАО "Аэропорт Усть-Кут"	Стодия	Лист	Листов
ГИП							Р.ч.	74	79
И.контр.									
Выполнил		Седьнова		<i>[Signature]</i>					
						М 1:500			Отдел архитектуры и градостроительства Администрации УКМО

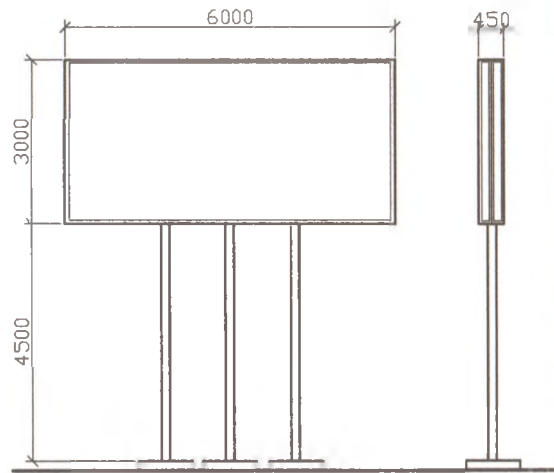

Условные обозначения:



- размещение РК, с отображением количества информационных полей

Характеристики РК:

- билборд (проект.)
- инф. поле 3м\*6м, 2-х сторонний
- общая площадь инф. поля=36 кв.м
- отдельно стоящая конструкция
- статичная
- на 2-х опорах высотой 4,5 м
- фундамент ж/б

Примечания:

1. Схема выполнена на ортофотоплане, выполненном в 2007 г.  
М 1:2000

Изм	Кол	Лист	Индок	Подпись	Дата	Схема размещения рекламной конструкции №75			
Р.ководитель	Басова			<i>[Signature]</i>	22/11	Иркутская обл., Усть-Кутский район, р.п.Звездный, в 200 м на юго-запад от а/д МОСТА ИВРИЯ В ТОУШЕ	Студия	Лист	Листов
ГИП							Р.ч.	75	79
Н.контр.							Отдел архитектуры и градостроительства Администрации УКМО		
Выполнил	Седунова			<i>[Signature]</i>		М 1:500			

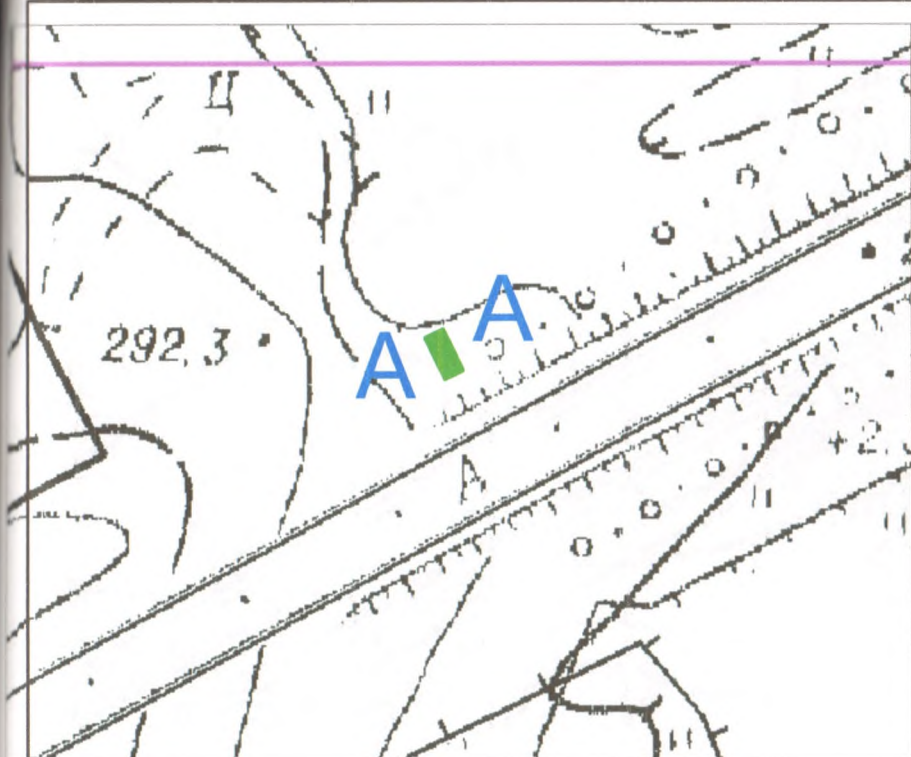

Условные обозначения:



- размещение РК, с отображением количества информационных полей

Характеристики РК:

- билборд (проект.)
- инф. поле 3м\*6м, 2-х сторонний
- общая площадь инф. поля=36 кв.м
- отдельно стоящая конструкция
- статичная
- на 2-х опорах высотой 4,5 м
- фундамент ж/б

Примечания:

1. Схема выполнена на топографической съемке, выполненной в 1987 г. М 1:2000



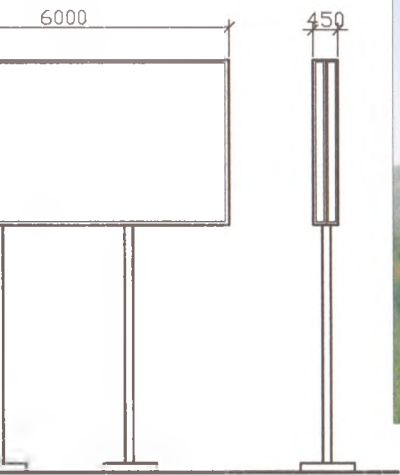

Изм	Кол	Лист	№ док	Подпись	Дата	Схема размещения рекламной конструкции №76			
Руководитель	Басова			<i>Басова</i>		Иркутская обл., г. Усть-Кут, в 150 м на юго-запад от автомобильного моста через р.Паниха	Стодия	Лист	Листов
ГИП							Р.ч.	76	79
Н.контр.							Отдел архитектуры и градостроительства Администрации УКМО		
Выполнил	Седьнова			<i>СН</i>		М 1:500			

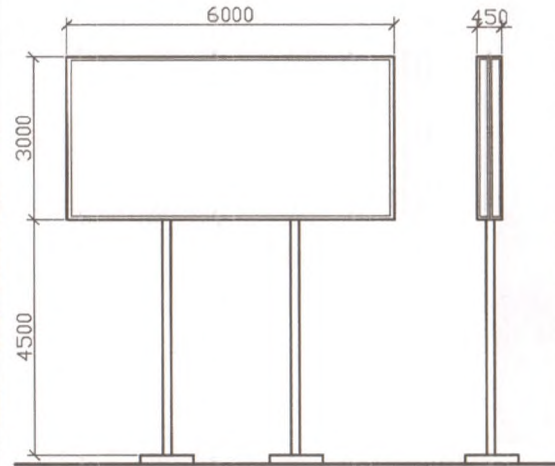
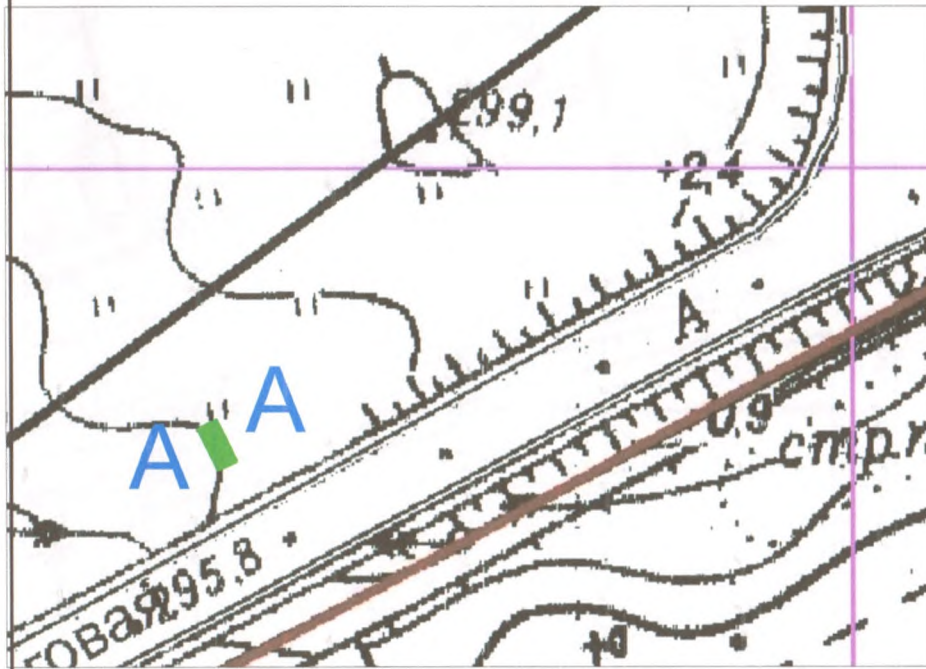

Условные обозначения:



- размещение РК, с отображением количества информационных полей

Характеристики РК:

- билборд (проект.)
- инф. поле 3м\*6м, 2-х сторонний
- общая площадь инф. поля=36 кв.м
- отдельно стоящая конструкция
- статичная
- на 2-х опорах высотой 4,5 м
- фундамент ж/б

Примечания:

1. Схема выполнена на топографической съемке, выполненной в 1987 г. М 1:2000

						Схема размещения рекламной конструкции №77			
Изм	Кол	Лист	Маск	Подпись	Дата	Стация	Лист	Листов	
Р.к.водитель		Басова		<i>[Signature]</i>	18.11	Иркутская обл., г. Усть-Кут, в 50 м на юго-запад от поворота на ж.д. переезд, по ул.Береговая	Р.ц.	77	79
ГИП									
И.контр.									
Выполнил		Седунова		<i>[Signature]</i>					
						M 1:500	Отдел архитектуры и градостроительства Администрации УКМО		

Изм. в по. Подп. и дата. Взам. инв. №

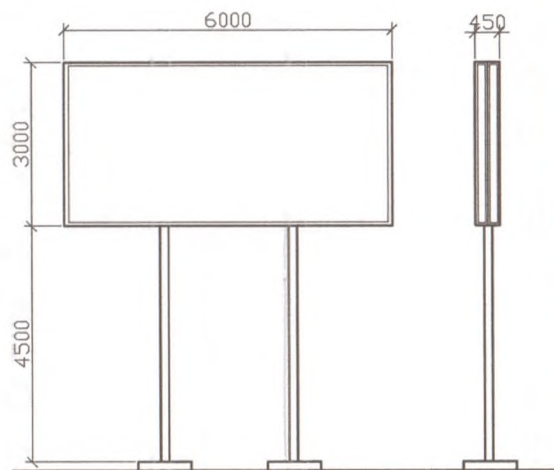
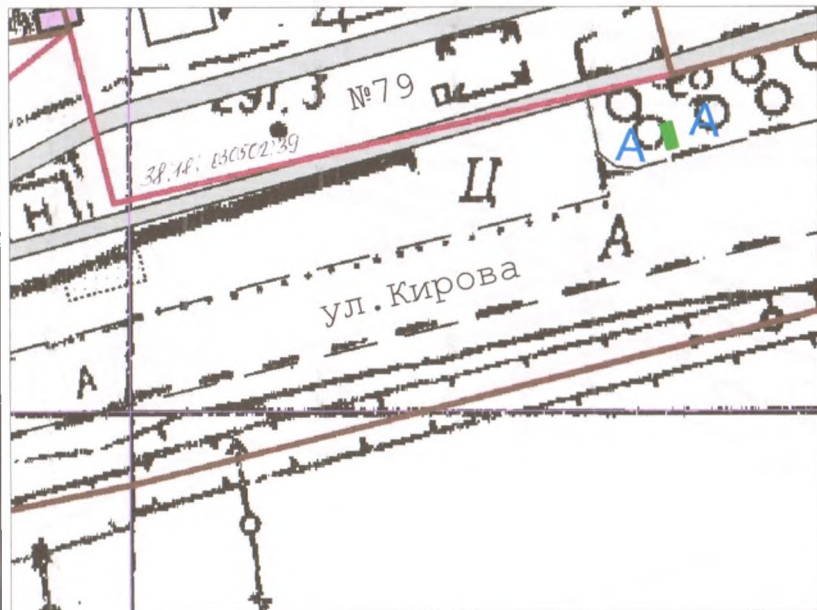

Условные обозначения:



- размещение РК, с отображением количества информационных полей

Характеристики РК:

- билборд (проект.)
- инф. поле 3м\*6м, 2-х сторонний
- общая площадь инф. поля=36 кв.м
- отдельно стоящая конструкция
- статичная
- на 2-х опорах высотой 4,5 м
- фундамент ж/б

Примечания:

1. Схема выполнена на топографической съемке, выполненной в 1987 г. М 1:2000

Изм	Кол	Лист	Редакт	Подпись	Дата	Схема размещения рекламной конструкции №78			
Р.ководитель		Басова		<i>Басова</i>		Иркутская обл., г.Вост-Кэт, ул.Кирова, в 20 м на юго-запад от здания торгового назначения по ул.Кирова,79	Стадия	Лист	Листов
ГИП							Р.ч.	78	79
И.контр.							Отдел архитектуры и градостроительства Администрации УКМО		
Выполнил		Седьнова		<i>Седьнова</i>		М 1:500			

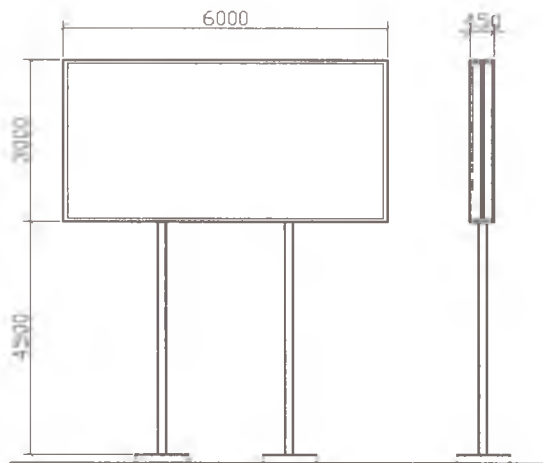
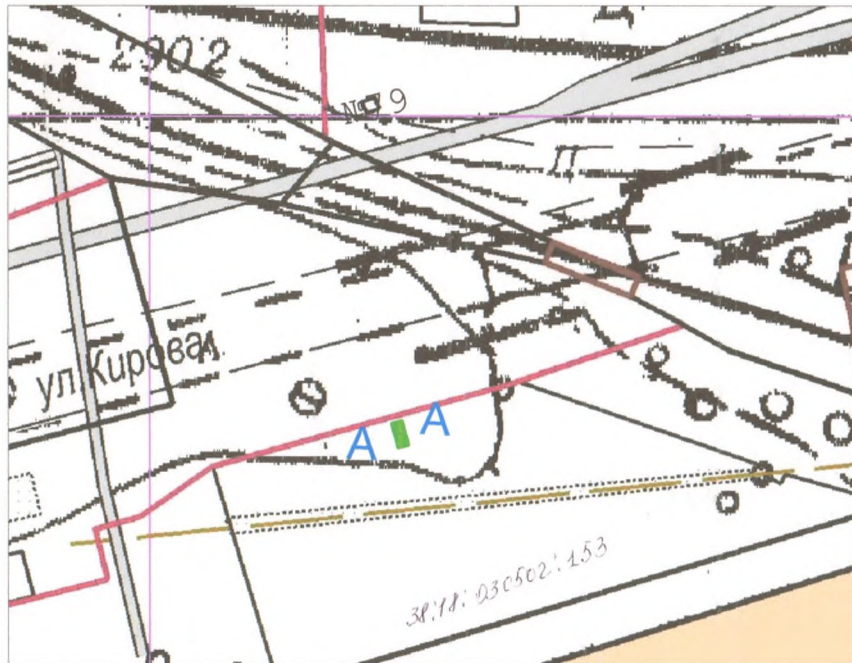

Условные обозначения:



- размещение РК, с отображением количества информационных полей

Характеристики РК:

- билборд (проект.)
- инф. поле 3м\*6м, 2-х сторонний
- общая площадь инф. поля=36 кв.м
- отдельно стоящая конструкция
- статичная
- на 2-х опорах высотой 4,5 м
- фундамент ж/б

Примечания:

1. Схема выполнена на топографической съемке, выполненной в 1987 г. М 1:2000

Изм	Кол	Лист	Маск	Подпись	Дата	Схема размещения рекламной конструкции №79			
Рекводитель		Басова		<i>Басова</i>	11/11	Иркутская обл., г.Исть-Кут, ул.Кирова, в 20 м на северо-запад от здания торгового назначения по ул.Кирова,132	Стация	Лист	Листов
ГИП							Р/к	10	10
Н.контр.									
Выполнил		Седьнова		<i>Седьнова</i>					
						M 1:500	Отдел архитектуры и градостроительства Администрации УКМО		

Взам. инв. №

Подп. и дата

Инв. № подл.